

// Új: TÜV-által tanúsított betörésgátlás



Szekcionált garázskapuk

Napról napra nagyobb kényelem és biztonság







Hörmann minőségi jellemzők	4
Szerkezeti előnyök	6
Automata szekcionált kapuk	8
Csak a Hörmann-nál	10
Felújítás	12
Egyhéjú - és duplafalú acélkapuk	14
Design acélkapuk	30
Fakapuk	32
Design fakapuk	34
Kapu- és mellékajtó motívumok áttekintése	36
Színek	40
Felületek	42
Üvegezések	44
Fogantyúk, záruk	46
Mellékajtók	48
Személybejáró ajtók	50
Garázskapec-meghajtások	52
Hajtás-tartozékok	54
Biztonsági jellemzők	58
Teljesítmény jellemzők	60
Kapuméretek, beépítési adatok	62
Ajtók termékprogram áttekintése	66

További információk a szekcionált garázskapecokkal, illetve egyéb Hörmann termékekkel kapcsolatban:
www.hoermann.com

Az ábrákon látható kapuk részben egyedi kivitelek és nem mindig felelnek meg a normál kivitelnek.

Az ábrázolt felület és színvariációk nyomdatechnikai okok miatt eltérhetnek az eredeti színektől és formáktól.

Szerzői jogilag védve. Az utánnyomás, akár kivonatosan is, csak az engedélyünkkel megengedett. A változtatások jogát fenntartjuk.

„Egy jó névért meg kell dolgozni.“

August Hörmann, cégalapító, 1886–1944



Egy név, egy ígéret

A Hörmann márkaminőségben megbízhat

A cégalapító ezen gondolata napjainkra valósággá vált, és bebizonyosodott, hogy a Hörmann márka név egyet jelent a valódi minőségi termék jelképével. A családi vállalkozás a több mint 50 éves kapuyártásban elért tapasztalatával és mintegy 13 millió eladott kapujával Európa első számú piacvezetőjévé vált. Egy Hörmann szekcionált kapu megvásárlásakor ezt jó érzés tudni.

Mindent egy kézből ugyanolyan minőségben kompromisszumok nélkül

Made in Germany

Valamennyi kapu-és meghajtás-alkatrészt a Hörmann saját gyárában fejleszti és gyártja. Magas fokon képzett munkatársaink intenzíven dolgoznak új termékeken, állandó továbbfejlesztéseken és a részletek javításán, így jönnek létre pl. önálló szabadalmak a piacon. Valós működtetést utánzó hosszú távú tesztek szolgálják a bevált szériatermékek Hörmann minőségét.

Tanúsított márkaminőség

A Hörmann kapuk és meghajtások teljes mértékben egymásra vannak hangolva, ezenkívül biztonsági szempontból független, elismert intézmények által bevizsgált és tanúsított termékek. Ezek mind a DIN ISO 9001 minőségirányítási rendszer szerint készülnek, és teljesítik az 13241-1 Európai Szabvány összes követelményét. A biztonság témájáról többet az 58-59. oldalakon talál.

Környezetkímélő eljárás

Nemcsak a kihabosítás során használt 100% FCKW-mentes PU-keményhab, de a kapuk színrefestését is környezetkímélően végzi a Hörmann. A szennyezett levegőt csúcsmódon, regeneratív módon tisztító berendezés segítségével az energiaszükséglet a töredékére csökken.



Tartósság

A kiváló műszaki megoldásoknak és a kompromisszum nélküli minőségbiztonságnak köszönhetően a Hörmann 10 év garanciát ad minden szekcionált kapura és 5 évet a Hörmann meghajtásokra.



* A részletes garancia-feltételeket az alábbi internetoldalon találja: www.hoermann.com.



Tekintse meg az előnyöket

A szekcionált kapu bárhová illik és helytakarékos

A szekcionált kapu legfőbb jellemzője az ezer apró részlet, melynek előnyeit Ön naponta élvezheti: kényelmesebb behajtás, több hely marad mind a garázsban, mind a garázs előtt. Ne sajnálja magától ezt a kényelmet!

Egy Hörmann szekcionált kapu mindenhova illik és sok szabad teret biztosít

Helytakarékos

A szekcionáltkapuk függőlegesen nyílnak és helytakarékos módon a mennyezet alatt helyezkednek el. E konstrukciós elvnek köszönhetően maximális helyet biztosítanak a garázsban és a garázs előtti parkolóhoz.

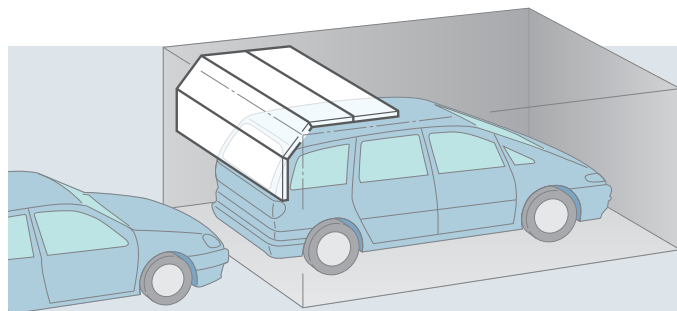

Sokféle beépítés

A garázsnyílás alakja nem játszik szerepet. Mindegy, hogy a nyílás derékszögű, letört-sarkú, körszegmenses vagy köríves-e. A Hörmann szekcionáltkapu mindenhova beépíthető.



Nagyobb áthajtószélesség

A nagyobb áthajtószélességnek köszönhetően Ön sokkal kényelmesebben hajthat be és ki a garászból. Ez nagy előny a nagyobb személyautóknál, kisteherautóknál és terepjáróknál.



Körben tömített

A tartósan elasztikus és időjárásálló tömítések a Hörmann garázkapuk mind a 4 oldalán kívül tartják az esőt és a szelet. Ezenkívül az aljzattömítés szerepét ellátó tömlőprofil kiegyenlíti az aljzat kisebb egyenetlenségeit.

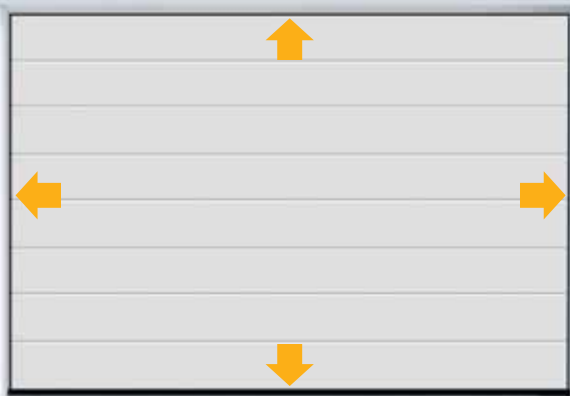

Körben tömítenek az időjárásálló tömítések

Régebbi billenőkapuknál (bal oldali kép) gyakori a milliméterezés. A 14 cm-rel szélesebb áthajtótúat biztosító szekcionált kapuknál a beállítás modernebb, széles gépkocsikkal is jelentősen könnyebb.

A Hörmann automata szekcionált kapuk a TÜV által bevizsgáltak és tanúsítottak, a TTZ* „betörésgátló garázkapuk“-nak megfelelő irányelvei szerint.

* Az irányelveket a garázkapugyártók szövetsége határozta meg.



Automatikusan nagyobb kényelem

Garázkapuk és meghajtások a Hörmann-tól

Amikor Ön első alkalommal éli át, hogy sötétben és rossz időben hajt be úgy a garázsba, hogy nem kell kiszállnia az autóból a kapu kinyitásához, akkor érezni fogja, hogy remek döntés volt a nagyobb kényelmet és biztonságot választani. Tapasztalja meg Ön is a szekcionált kapuk olyan előnyeit, mint pl. az automatikus kapureteszelés, melyet csak a Hörmann-tól kaphat.

Gyors, karbantartásmentes és automatikusan biztonságos



Ezt csak a Hörmann adja

Megnyugtatóan biztonságos

A nemkívánatos vendégeknél aligha van esélyük a Hörmann automata szekcionált kapukkal szemben. Ha a garázkapu zárva van, a feltolás elleni biztosítás automatikusan beugrik a vezetősín ütközőjébe, és azonnal erősen reteszeli azt, így véd a felemelés ellen. Ez a kapureteszelés pusztán mechanikusan működik, ezért - a versenytársak meghajtásaival szemben - áramellátás nélkül is hatásos marad.



Gyorsan a garázsba

Akár 50%-kal gyorsabb a nyitási sebesség a SupraMatic meghajtással ellátott Hörmann szekcionált kapuknál. Ez csökkenti a forgalmas utcákon a baleset kockázatát és kíméli idegeit. Hasonlítsa össze a SupraMatic meghajtás nyitási sebességét egyéb hagyományos meghajtásával - és nézze meg kisfilmünket a www.hoermann.com internetoldalon.



Egyedi használati kényelem

Ahhoz, hogy Ön az automata szekcionált kaput mindenkor kényelmesen és egyszerűen működtethesse, a Hörmann minden beépítési szituációhoz a megfelelő mobil és helyhez kötött minőségi tartozékot kínálja. A mikro kéziadótól kezdve a kódkapcsolón és az ujjlenyomat-olvasón keresztül az olyan speciális megoldásokig, mint például a szükség-akku. Lásd az 54-57. oldalakat.



A HSD2 design kéziadó fémháznak és exkluzív, **reddot design** díjjal kitüntetett külsejének köszönhetően rögtön a figyelem középpontjába kerül, és gyorsan a kulcsosomó díszévé válik.

A garázkapukhoz és a bejárati kapukhoz használható Hörmann meghajtásokról további információk a szakprospektusokban vagy a www.hoermann.com honlapon találhatóak.



Mindig jobbat az Ön otthonába

A piacvezető cég újításai

A több mint 50 éves gyártási tapasztalat a Hörmann céget arra ösztönzi, hogy egyre jobb termékeket kínáljon. Ezen dolgozik a Hörmann fejlesztés és gyártás: folyamatosan optimalizálják a külső megjelenést, a hosszú élettartamot és a kapu biztonságát. Használja ki Ön is a csúcstechnológia és az újítások adta előnyöket, melyet csak a Hörmann-nál kaphat meg!

Pontos felosztás

A Hörmann-nál Ön mindig azonos méretű és együttfutó borda- ill. kazettafelosztású garázkaput és mellékajtót kap. A lamella átmenetek precízen elkészítettek és alig láthatóak, íme a bizonyíték a Hörmann alkotóelemek magas szintű gyártási minőségére.

Harmonikus összbenyomás

Egy kapu harmonikus összbenyomása sok apró részletből áll össze. Például a tok, mely a Hörmann-nál szériában a szekcionált kapuval megegyező külsejű, fehér Woodgrain-felületű. A színes kapukhoz és a Silkgrain®- vagy Decograin®-felületű kapukhoz opcióban választható a kapulap színéhez és felületéhez illő tokburkolat. A szemöldökkiegyenlítő blende a Hörmann-nál mindig megegyezik a kapu optikájával. Így minden összeillik.

Időjárásálló hosszantartó védelem

Az előregezással szemben ellenálló, 4 cm magas műanyag tokláb tartósan védi a kaput a lehetséges korróziótól, és más hosszantartó nedvességtől. A tokláb teljesen körbezárja a tok rozsdásodás-veszélyes területét, csak ez a hatékony hosszútávú védelem. A tokláb a kapu aljzattömítésével együtt egy optikailag is eredeti lezárást képez. Erről többet a 61. oldalon talál.



Átjáróajtó alacsony küszöbvel

Az átjáróajtó nagyon praktikus. Anélkül, hogy Ön az egész kaput kinyitná, gyorsan hozzáfér mindenhez, ami a garázsban van: kerti eszközök, kerékpárok, stb. De hogy mégse kelljen a kerékpárt vagy a talicskát a küszöb fölért átemelni, a Hörmann átjáróajtók alacsony küszöbösek. Csökkentik a megbotlás kockázatát és megkönnyítik a kerekessel történő áthaladást.

További információ az 50-51. oldalon.



Kivételesen karcálló

A Hörmann szekcionált kapuk DURATEC®-műanyag üvegezései teljes mértékben karcállóak és többszöri tisztítás és erős igénybevétel után is tartósan megőrzik tiszta átlátszóságukat. Lásd az 44-45. oldalakat.



TIPP: Hogy régi garázkapuja megfelel-e még az aktuális biztonsági előírásoknak, egyszerűen ellenőrizhető az interneten: www.hoermann.com



Elérkezett a korszerűsítés ideje!

A szabványos méret ideális megoldás

Számos épület patináját a régi idők emlékezete adja.

A modern garázkapu legfontosabb jellemzői a kényelem,
a biztonság és a szép külső.

Egyszer csak eljön az ideje a garázkapu korszerűsítésének.

Ehhez a legjobb társ: a Hörmann – a legkedvezőbb szabványos méretekkel –
speciálisan felújításhoz.

Aki a Hörmann-nal újít fel, azonnal kihasznál minden előnyt.

Korszerűsítés kedvező árú, azonnal rendelkezésre álló szabványos méretekkel

A Hörmann-nak sok olyan szabványos mérete van, mely pontosan össze van hangolva a kicserélendő billenőkapu méretével. Ezekkel a szabványos méretekkel Ön jelentős összeget takaríthat meg, és hamarabb hozzájuthat új automata szekcionált kapujához. A Hörmann-nál a legtöbb felújító-méret közvetlenül raktárról szállítható.

És a ritkán előforduló esetekre, a Hörmann természetesen bármilyen más egyedi méretet is szállít, kedvező áron.

Speciális rögzítővasalat megkönnyíti a beépítést

A speciális rögzítővasalat a megoldás a problematikus beépítési szituációkban. A flexibilis konstrukció kiegyenlíti pl. a falak egyenetlenségeit, az oldalra való rögzíthetőség által megkönnyíti a kapu beépítését a nyílásba, és csökkenti annak kockázatát, hogy a burkoló klinkertéglák sarkai letörjenek.

Nézetazonos, harmonikus nyíláslezárás

A tok és a falazat közti látható rés esetén - az opcionális tokburkolatnak köszönhetően -, elhagyható a gyakran szükséges kőműves és vakolási munka. A tokburkolat a kapulappal azonos megjelenésű, és az összes színben és felületben kapható.

Egyedi felújítási megoldások

A Hörmann-nál minden beépítési szituációhoz passzoló, optikailag igényes szerelési megoldást talál. További információk kaphat a www.hormann.hu címen, vagy közvetlenül a Hörmann szakkereskedőtől

Ki- és beszerelés tisztán, egy nap alatt

A Hörmann szekcionált kapu az egyszerű szerelési konstrukciónak köszönhetően, gyorsan beépíthető.

A régi kaput pedig környezetkímélő módon megsemmisíti a Hörmann szakkereskedő (térítés ellenében).



Ezt bizony korábban is megtehettük volna. Gyors és tiszta beépítés, a plusz biztonság pedig megnyugtató.



Az Ön ízlése egyedi

A Hörmann szekcionált kapuk is azok

Egyéni kívánság szerinti kaput szeretne? A Hörmann-nál jó helyen jár. Nyugodtan válassza ki a felületet, a színt, döntse el, hogy hőszigetelt vagy szigetelés nélküli kaput szeretne. Mindenre van lehetősége. Természetesen szívesen adnak tanácsot szakkereskedőink: figyelembe véve az egyéni kívánságokat.

Kényelem és forma Öné a választás

Három panelvastagság, egy minőség

A Hörmann acél szekcionált kapuk az Ön egyedi igényeire hangolva, három panelvastagságban kaphatók.

Szigetelés nélküli LTE-kapu a legkedvezőbb variáció, ideális különálló garázsokhoz, melyeknél nincs szükség hőszigetelésre.

A jó hőszigetelésű duplafalú EPU-kapu a megoldás, mindegy, hogy a nyílás derékszögű, letört-sarkú, körszegmenses vagy köríves-e. A Hörmann szekcionáltkapu mindenhova beépíthető.

A hőszigetelt LPU-kapu

a lehető legjobb szigetelést kínálja. Különösen ajánlott, ha a garázst hobbihelyiségként is használják, vagy csökkenteni szeretné az energiaköltségeket. Emellett a 42 mm-es erős lamella gondoskodik a nagy stabilitásról és a halk működérről.

Három esztétikus felület

Válasszon a három, szép és időjárásálló felület közül: Woodgrain, Silkgrain®, vagy Decograin® aranytölgy.

A felület rozsdá ellen kezelt, az esővíz pedig nyom nélkül leperog a kapuról. A környezeti beszűrődés ellen is messzemenőkéig védett a kapulap.

Széles színválaszték, és szép fadekor felületek

A Woodgrain- és Silkgrain®-felületű Hörmann acél szekcionált kapuk és mellékajtók szériában a különösen kedvező fehér színben, 15 előnyös árú színben, valamint a RAL színskála 200 színében, továbbá az exkluzív CH703 antracit színben kaphatók, és illeszkednek a Hörmann bejárati ajtómodellekhez.

A Decograin®-felület három motívummal - Golden Oak, Rosewood és Dark Oak - kapható. A kapuk belső felülete mindig törtfehér (RAL 9002).

Időjárásálló hosszútávú védelem a tűzi horganyzott, csúcsminőségű poliészter alapozóbevonattal ellátott anyagnak köszönhetően.

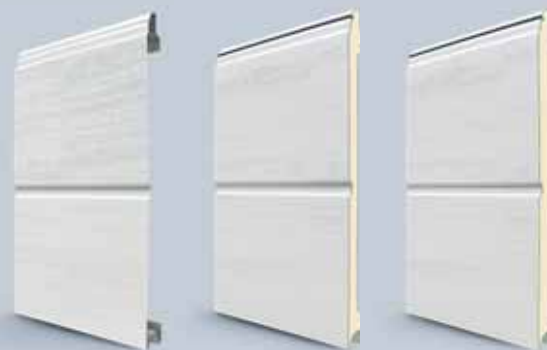

LTE 40
egyhéjú

EPU 40
duplafalú
42/20 mm vastag

LPU 40
duplafalú
42 mm vastag



Woodgrain

Silkgrain®

Decograin®





Időtlen külső megjelenés

A keskeny bordázat

A keskeny, vízszintes S-borda klasszikusnak számít a garázskapuk között. A Hörmann ezt az S-bordamintázatú kaput kiváló minőségben gyártja. Látható bizonyíték erre: a tökéletesen azonos méretű bordázat. A versenytársakkal ellentétben, a Hörmann-nál mindig ugyanakkora a bordatávolság.

Egyhájú és duplafalú acélkapuk

LTE 40

LPU 40

S-borda



LTE 40
S-bordával
Egyhájú



LPU 40
S-bordával
Duplafalú
42 mm vastag kapulap

42 mm

Felületek és méretek

(max. szélesség és magasság mm-ben)



Woodgrain
szélesség 5000
magasság 3000



Woodgrain
szélesség 5500
magasság 3000



További információ a felületekhez és a színekhez a 40. oldalon található.

Ezeket az S-bordamintázatú kapukat (7 m szélességig és 5 m magasságig), nagy csarnokok nyílászárójaként is legyártjuk.



A precíz, minőségi gyártásnak köszönhetően a lamella-átmenetek alig észrevehetőek, így a kapu egységes összbemomást kelt.

TIPP: Számos Hörmann garázskapuhoz nemcsak azzal külsőleg megegyező mellékajtó, hanem optikailag hozzáillő alumínium bejárati ajtó is rendelhető.



Meggyőző egyenes vonalvezetés

A közepes bordázat

Aligha létezik még egy olyan kapu, amely nagyobb típusválasztékot kínál Önnek, mint az M-bordás. A tiszta vonalaknak köszönhetően ez a megjelenés különösen jól illik a modern építészeti stílushoz. Kívánság szerinti színnel és felülettel hatásosan kihangsúlyozhatja a ház összességét.

Egyhájú és duplafalú acélkapuk

LTE 40

EPU 40/LPU 40

M-borda



LTE 40
M-bordával
Egyhájú

EPU 40
M-bordával
Duplafalú
42/20 mm vastag kapulap

LPU 40
M-bordával
Duplafalú
20 mm vastag kapulap

Felületek és méretek

(max. szélesség és magasság mm-ben)



Woodgrain
szélesség 3000
magasság 3000



Woodgrain
szélesség 5000
magasság 3000



Woodgrain
szélesség 5500
magasság 3000



Silkgrain®
szélesség 5000
magasság 3000



Decograin®
szélesség 5500
magasság 3000

További információ a felületekhez és a színekhez a 40. oldalon található.

A Decograin®-felület a természetes faoptikát és az acélkapu előnyeit köti össze egymással.



Szekcionált garázkapu

Mellékkajtó

Bejárati - ajtó
Motívum 860 TP

A kapu felülete egyszerűen és könnyen vízzel letisztítható.



Tökéletes elegancia

A széles bordázat

Különleges külsejű kapu a különleges házhoz. Az L-borda korlátlan eleganciával hangsúlyozza ki a szokatlan építészeti stílust. Természetesen itt is jelen van minden kényelmi és biztonsági előny, melyet egy Hörmann szekcionált kapu nyújthat.

Duplafalú acélkapuk

LPU 40

L-borda



LPU 40
L-bordával
Duplafalú
42 mm vastag kapulap

Felületek és méretek
(max. szélesség és magasság mm-ben)

Woodgrain
szélesség 5500
magasság 3000

Silkgrain®
szélesség 5000
magasság 3000

További információ a felületekhez és a színekhez a 40. oldalon található.



Tiszta vonalak és a szín, a külső optika érdekében, több kényelem a meghajtással ellátott Hörmann automata-kapuvál.

Az exkluzív CH 703 színbevonat, kapható minden duplafalú Hörmann garázkapuhoz, a struktúrált felületnek köszönhetően igen nemes hatást kelt.

TIPP: A Hörmann-nal történő korszerűsítés nagyon egyszerű és sokkal kedvezőbb, mint Ön azt gondolja. A Hörmann ugyanis számos kedvező felújítási méretet kínál, a régi garázkapu kicseréléséhez.



Minden lehetséges

A keskeny kazetta

Majdnem minden építészeti stílushoz illik egy egy kazetta mintázatos megjelenés. A Hörmann S-kazettával sok lehetőség nyílik a felület és szín kialakítására. Így garantáltan megtalálja azt a kaput, mely optikailag tökéletes harmóniában van a házzal.

Egyhájú és duplafalú acélkapuk

LTE 40

EPU 40/LPU 40

S-kazetta



LTE 40

S-kazettával
Egyhájú

EPU 40

S-kazettával
Duplafalú
42/20 vastag kapulap

LPU 40

S-kazettával
Duplafalú
42 vastag kapulap

Felületek és méretek

(max. szélesség és magasság mm-ben)



Woodgrain

szélesség 3000
magasság 3000

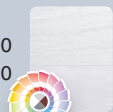

Woodgrain

szélesség 5000
magasság 3000



Decograin®

szélesség 5000
magasság 3000

További információ a felületekhez és a színekhez a 40. oldalon található.

A Sunrise üvegezéssel a garázkapu egyedi kivitelűvé válik. További részletek az új üvegezéstről a 44. oldalon.



Az UV-álló Decograin-felület® az acéllamella külső oldalán a belesajtolt eresz által a fa karakteréhez hű a részleteiben is.

TIPP: Hörmann meghajtás a garázshoz és az udvari kapuhoz, minden egymással kompatibilis és egyformán magas minőségű. Részletes információkat az udvari- és garázskapu-meghajtásokkal kapcsolatban szakprospektusainkban talál. Hörmann szakkereskedőink szívesen adnak tanácsot.



A klasszikus szépség

A közepes kazetta

Minél szélesebb a kapu, annál inkább ajánlatos nagyobb kazettaméretet választani, ezért a kétbeállásos garázskapuhoz kiválóan illik az M-kazetta. Időtállóan szép, és mind a régi, mind az új épületeknél rendkívül mutatós.

Egyhájú és duplafalú acélkapuk

LTE 40

LPU 40

M-kazetta



LTE 40
M-kazettával
Egyhájú



LPU 40
M-kazettával
Duplafalú
42 mm vastag kapulap

42 mm

Felületek és méretek

(max. szélesség és magasság mm-ben)



Woodgrain
szélesség 5000
magasság 3000



Woodgrain
szélesség 5500
magasság 3000

További információ a felületekhez és a színekhez a 40. oldalon található.



Összehangolva a ház építészeti stílusával: garázkapuk és Hörmann bejárati ajtók.

Az összes acélkazettás motívum tökéletes felosztású, mindig azonos az egyes kazetták közti távolság és a peremszélesség. Ez egy olyan különlegesség, melyet csak a Hörmann nyújt Önnek.



Ezt csak a Hörmann adja

TIPP: Nagyon kényelmes használat: Hörmann automata kapuk különösen gyors SupraMatic meghajtással.



Hangulatteremtés

A nagy kazetta

A Hörmann L-kazetta különösen kétbeállós garázsoknál érvényesül jól.

A kapu szép külseje otthonának exkluzivitást kölcsönöz. Egyszerűen szép!

Duplafalú acélkapuk

LPU 40

L-kazetta

**Ezt csak a
Hörmann adja**



LPU 40
L-kazettával
Duplafalú
42 mm vastag kapulap

Felületek és méretek
(max. szélesség és magasság mm-ben)



Woodgrain
szélesség 5500
magasság 2250

További információ a felületekhez és a színekhez a 40. oldalon található.



A Hörmann DURATEC® garázkapú-üvegezések teljes mértékben karcállóak és többszöri tisztítás és erős igénybevétel után is tartósan megőrzik tiszta átlátszóságukat.

A Sunrise -üvegezéssel különösen hatásos a -széles L-kazetta. További részletek az új üvegezésről a 44. oldalon.



Vidéki stílus

A C-kazetta

Napjainkban a vidéki ház stílusa (country) egyre kedveltebbé válik. Ehhez az építészeti jelleghez külső megjelenésben tökéletesen illik a C-kazetta. Egyébként ez a kapu csak a Hörmann-nál található.



LPU 40
C-kazettával
duplafalú
42 mm vastag kapulap

Felületek és méretek
(max. szélesség és magasság mm-ben)



Woodgrain
szélesség 2500, 2750, 5000, 5500
magasság 2000, 2125, 2250

További információ a felületekhez és a színekhez a 40. oldalon található.



Az acélból készült szekcionált kapu a dekoratív C-kazettával jól illik, a vidéki ház stílusához.



A felszerelt díszvasalatokkal a C-kazettás kapu megtévesztésig hasonlít a szárnyaskapura és különösen jól beleillik a vidéki ház stílusába.

Design kapuk természetesen motoros mozgatással

Formatervezés és kényelem jellemzi ezen esztétikus garázkapukat, szériában a Hörmann automata kapuként szállítja.



A finom különbség

Design acélkapuk

Nemesacélból vagy üvegből készült designelemek rendkívül divatosak a modern építészetben. A Hörmann Hörmann egyedi külsejű design kapukat kínál Önnek. Ehhez Hörmann bejárati ajtót is választhat ugyanabban a stílusban.

Duplafalú acélkapuk

LPU 40

Design

L-borda



LPU 40
L-bordával
Duplafalú
42 mm vastag kapulap

Felületek és méretek
(max. szélesség és magasság mm-ben)

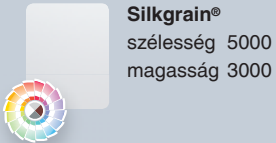

További információ a felületekhez és a színekhez a 40. oldalon található.

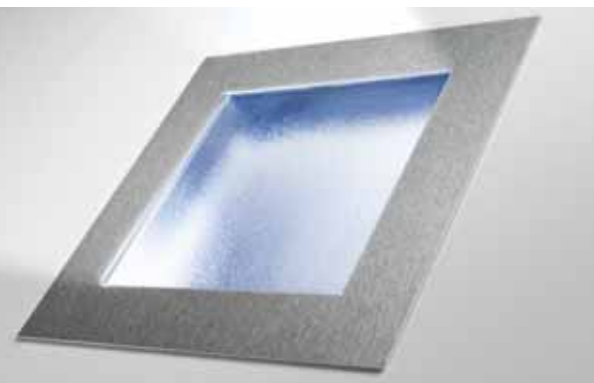

A 461, 462, 463 és 469 motívumokkal bővül a nemesacél díszítőelemekkel rendelkező Design-acélkapu program.

A ház építészeti jellegére hangolva: 457-es számú design kapu motívum, és 188 TP típusú Hörmann bejárati ajtó motívum.

A designkapukat a 37. oldalon találja az áttekintésben, a design bejárati ajtókat pedig a Hörmann bejárati ajtók katalógusában, valamint internetoldalunkon: www.hormann.hu.

TIPP: Kényelmes működtetésűvé válik a fakapu, amennyiben a megfelelő kapumozgatót kiválasztja hozzá. Ajánljuk az erőteljes Hörmann SupraMatic P motort.



Természetes báj

Kapuk tömőrfából

Amennyiben a lakóház külső megjelenésén domináns elem a fa, érdemes a kaput is fából készíteni. A Hörmann ennek az igénynek is eleget tesz: a bordázott vagy kazettás kivitelű tömőrfából készült kapuk kellemes, természetközeli élményt nyújtanak. Természetesen itt is jelen van a Hörmann által nyújtott kényelem és biztonság.

Tömörfa-borítású kapuk

LTH 40

V-kazetta

S-borda



LTH 40
S-bordával



LTH 40
V-kazettával

Északi lucfenyő

Az északi lucfenyő egy világos színű fenyő. Alapvetően egyenes rostú, néhol azonban spirálisan elcsavarodik, sárgásbarna ágcsomókkal, mely teljes természetességgel hat.

Hemlock

A hemlock-fenyő egy szürkésfehértől világos szürkésbarnáig terjedő tülvelű fa. Túlnyomórészt egyenes rostú, a rostiránnyal párhuzamosan futó ásványi csíkokkal és gyantatáskákkal.

Felületek és méretek

(max. szélesség és magasság mm-ben)



szélesség 5000
magasság 3000

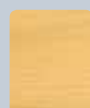

szélesség 5000
magasság 3000



szélesség 5000
magasság 3000



szélesség 5000
magasság 3000

A masszív fakapuk magasabb saját tömege miatt a Hörmann ezeket a kaputípusokat mindig torziósrugós technikával szállítja.



Amennyiben a Hemlock kazettás garázkaput világos színárnyalatban szeretné megrendelni, abban az esetben felár nélkül impregnáltan, fehér színben legyártja a Hörmann.

A fakártevők és a kékpenész elleni védelem érdekében már előkezeltük a fát. Az időjárási viszontagságai ellen Önnek falazúrral további kezelést kell végeznie, hogy a szép külső felület tartósan szép maradjon.

TIPP: Alkosson saját magának fakaput: elég mintának egy egyszerű rajz, egy számítógépvezérelt maró pedig a terv alapján elkészíti Önnek az egyedi kaput.



Minden kapu egyedi kivitel

Design fakapuk

A tömörfából készült Hörmann kapuknál sem kell lemondania a designelemekről. Kiváló anyagok, mint pl. terméskövek, szárnyaskapuvasalatok és díszfogantyúk állnak rendelkezésére. Praktikus és tökéletesen hozzáillő a külsőleg megegyező mellékajtó.

Kapuk tömörfa-borítással

Természkő ad különleges jelleget a 403 és 404 motívumoknak.

LTH 40



LTH 40
Motívum/egyedi
Északi lucfenyő

LTH 40
Motívum/egyedi
Hemlock-fenyő

Felületek és méretek

(max. szélesség és magasság mm-ben)

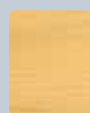

szélesség 5000
magasság 3000



szélesség 5000
magasság 3000

Az összes Design-fakapu motívumot megtekintheti a 38. oldalon



Motívum 405

Házilagos szereléssel megoldható a kapuszárny-vasalatok felszerelése. Két variáns közül lehet választani: exkluzív vasalat (kép: fent), illetve a standard vasalat.

Bármely kapu szállítható optikailag megegyező mellékajtóval. Az olyan garázsoknál, ahol nincs másik bejárat, javasoljuk a szükségkireteszeléses zár beépítését lásd: 49. oldal.

Acélmotívumok áttekintése

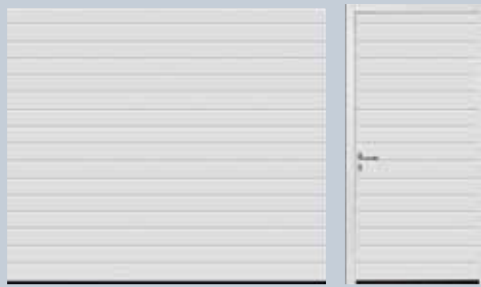

S-borda



S-kazetta

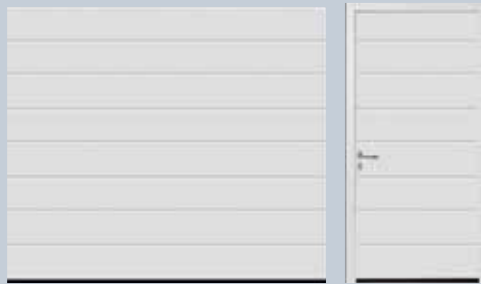

M-borda



M-kazetta

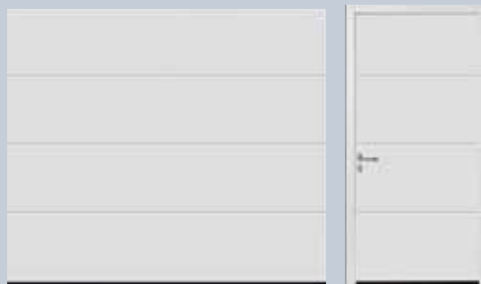

L-borda



L-kazetta



Kapulapok

- LTE, egyhéjú
- ◐ EPU, duplafalú 42/20 mm-es
- LPU, duplafalú 42 mm-es

Felület kivitelek

- Woodgrain
- Silkgrain®
- Decograin®

 Több információ a duplafalú, színes kapukról a 40-41. oldalon található.

Üvegezőelemek

- Az acél designkapuk ezen motívum-variációi kiváló minőségű nemesacél keretes üvegezőelemekkel vannak ellátva. Részletek a 31. oldalon találhatóak.



C-kazetta



C-kazetta
opcionálisan választható kapuszárny vasalatokkal,
háziilagos szereléssel



Acél design-motívumok áttekintése

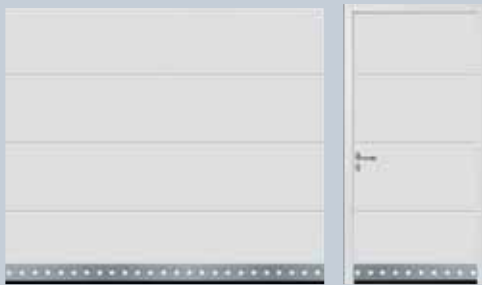

Motívum 450

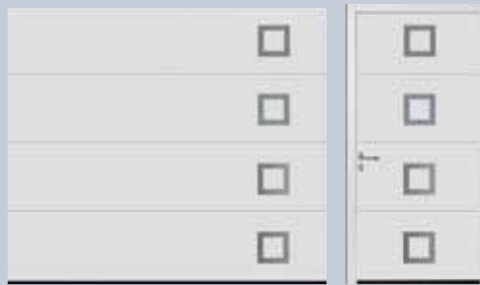

Motívum 451, Motívum 461 (kép nélkül) ▶



Bejárati ajtó
motívum 173 TP



Motívum 452, Motívum 462 (kép nélkül) ▶



Motívum 453, Motívum 463 (kép nélkül) ▶



Bejárati ajtó
motívum 170 TP



Motívum 454, motívum-elhelyezés középen



Motívum 455



Bejárati ajtó
motívum 693 TP



Motívum 456



Motívum 457, Elhelyezés bal oldalt,
a motívum tükrözhető



Bejárati ajtó
motívum 188 TP



Motívum 458



Motívum 459, Motívum 469 (kép nélkül) ▶

Szakprospektusunkban
Hörmann alumínium
bejárati ajtókat talál sok
szép motívummal.

Az acél designkapuk motívumelemei középen,
jobb, vagy bal oldalt lehetnek elhelyezve.
Tükrözött variációk is lehetségesek.

Tömörfa-motívumok áttekintése

A masszív fakapukat választhatóan a következő fatípusokból ajánljuk:
Északi lucfenyő (bemutatott) és hemlock



S-borda

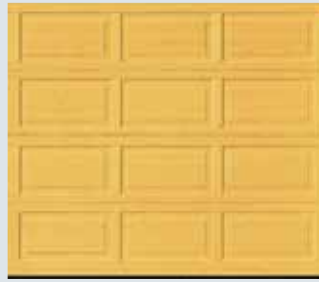

V-kazetta



Motívum 401

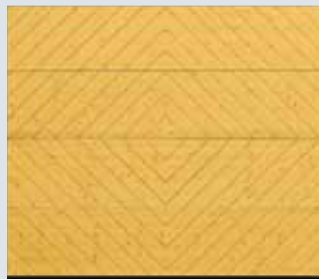

Motívum 402



Motívum 403



Motívum 403, terméskővel, tropical-zöld



Tropical-zöld



Multicolor-rot



Motívum 404



Motívum 404, terméskővel, Balmoral-rosso



Balmoral-rosso



Motívum 405

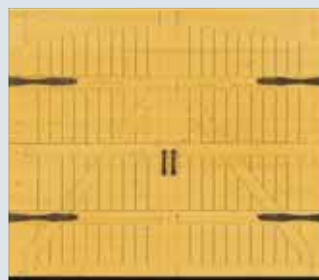

Motívum 405, opcióban szárnyaskapuvasalattal helyszíni szereléshez

Terméskő ad különleges jelleget a 403 és 404 motívumoknak.

Az ábrán látható felületek nyomdatechnikai okokból nem teljesen azonosak az eredeti kivitelekkel, kérjen tanácsot a szakkereskedőtől!

Kreatívan alakított fa. Mindegyik kapu egyedi kivitelű.

Alkossa meg saját kapuját!

Például elláthatja a monogramjával, a házszámmal vagy a kedvenc motívumával. Elég mintának egy egyszerű rajz és kész is van egyedi garázkapuja, egy különlegesség, ami miatt sokan fogják irigyelni.

Természetesen kérésére külsőre megegyező mellékajtot is adunk a kapu mellé.



Egy számítógépvezérelt marógép méretpontosan átviszi a kapu fapaneljére az Ön vázlatát.

Példa egyedi megmunkálásra: modern és szakszerű, akár csak az építészeti kialakítás.

A felület optimálisan védett a rozsdá ellen. Tűzhorganyzott anyag és kétoldali poliészter alapozás gondoskodik arról, hogy az esővíz nyomtalanul leperegjen. A környezeti hatásra történő beszürkülés teljes mértékben kizárt.



AZ Ön ízlése a döntő

Színek és felületek igény szerint

Mindegy, hogy melyik szín mellett dönt, a klasszikus fehér, vagy egy, a sok kedvező árú szín közül, vagy az exkluzív Hörmann CH 703 színbevonat, Önnek mindig két felület áll a rendelkezésére: Woodgrain és Silkgrain®.

A Woodgrain felület

Ennél a fastruktúrájú robusztus felületnél, melyen az eredetihez hű fűrészfog-mintázat található, a kisebb karcolások tökéletesen kijavíthatók.



Tortfehér	RAL 9016
Fehéralumínium	RAL 9006
Földbarna	RAL 8028
Agyagbarna	RAL 8003
Ockersárga	RAL 8001
Ablakszürke	RAL 7040
Világosszürke	RAL 7035
Kőszürke	RAL 7030
Antracitszürke	RAL 7016
Fenyőzöld	RAL 6009
Mohazöld	RAL 6005
Galambszürke	RAL 5014
Acélkék	RAL 5011
Zafírkék	RAL 5003
Rubinpiros	RAL 3003
Világos elefántcsont	RAL 1015



A Silkgrain® felület

Ez a selyemsík felület igen elegáns és különösen jól illik a modern építészeti stílushoz. A külső anyag kb. 25 %-kal meg van vastagítva, hogy a széles kapuk is felületstabilak maradjanak. A Silkgrain® szekcionált kapukat 5000 mm szélességig és 3000 mm magasságig gyártjuk.

Szériában fehér színben.

Az egyhéjú és duplafalú acélkapukat szériában fehér színben szállítjuk.

15 azonos árú színárnyalat

A duplafalú kapukat és mellékajtókat további 15 preferált színben kínáljuk kedvező áron, továbbá a RAL skála mintegy 200 színében*.

Hörmann CH 703 színbevonat struktúrált felülettel

Illeszkedve az antracitszínű Hörmann bejáratijátó-motívumaihoz a duplafalú szekcionált garázs kaput egy igen nemes hatású struktúrált felülettel gyártjuk.

Érdeklődjön a szakkereskedőnél az optikailag megegyező kapu és bejáratijátó kombinációjáról.



A fehér és a színes kapuk hátoldalát szürkésfehér (RAL 9002) színben szállítjuk.

* Kivételnek számítanak duplafalú kapuknál a gyöngy effektusos, a fényvisszaverő és metál színek, valamint a sötét színárnyalatok, melyek egy lehetséges lamella elhajláshoz vezethetnek, így a kapu működését korlátozzák.

A színek és felületek ábrái nyomdatechnikai okból eltérhetnek a valóságtól. Kérjen tanácsot Hörmann szakkereskedőinktől.



Három karakteres felület

Decograin®-felületek

A részleteiben hű, természetes faoptika az acélkapu előnyeivel egyesítve:
Decograin® felület, melyet három fajta dekorválasztékkal kínálunk.

Az új, UV sugárzás ellen védett, műanyag fóliás, kívülről mintás kapulap, a fafelülethez nagyon hasonló karakterrel rendelkezik. A Decograin®-kapuk különleges felületkezelésének köszönhetően a kapu sokáig szép marad.



Decograin® Golden Oak
aranytölgy dekorfelület



Decograin® Rosewood //ÚJ
Rózsafa dekorfelület



Decograin® Dark Oak //ÚJ
Sötéttölgy dekorfelület

A Decograin®-acélkapu belső oldala mindig törtfehér (RAL 9002) színt kap.

A színek és felületek ábrái nyomdatechnikai okból eltérhetnek a valóságtól. Kérjen tanácsot Hörmann szakkereskedőinktől.



**Ezt csak a
Hörmann adja**



Az üvegezések hangsúlyozzák a szép kaput

A legjobb karcálló DURATEC®-üvegezéssel Tegye üvegezésekkel egyedivé a garázs kapuját, összhangban a ház ablakaival, bejárati ajtajával és az építészeti kialakításával.

A Hörmann szekcionált kapuk DURATEC®- üvegezései teljes mértékben karcállóak, s többszöri tisztítás és erős igénybevétel után is tartósan megőrzik a tiszta átlátszóságukat.

Üvegezési variánsok borda motívumoknál

D-típusú üvegezés



Az összes bordás kapuhoz és mellékajtóhoz akár Woodgrain akár Decograin® felülettel. Üvegezőkeret: Fehér, fekete műanyag vagy kívánságra a kapu színében is. Üvegezés: a kaputípustól függően szimpla vagy dupla üveg műanyagból, átlátszó vagy kristálystruktúrával. Belső ablakméret: 602 x 132 mm.

Alumínium fénysávok



Kaputípusokhoz és mellékajtókhoz, bordázott kialakítással, Woodgrain vagy Silkgrain® bevonattal. Üvegezőkeret: maratott natúr alumíniumprofil (E6/EV1), kívánságra a kapu színében. Üvegezés: a kaputípustól függően szimpla vagy dupla üveg műanyagból, átlátszó vagy kristálystruktúrával. Kívánságra egyedi üvegezések és terpeszrács is lehetséges.

Az összes bemutatott kazetta-üvegezés kapható M- és L-bordás kapukhoz is. // ÚJ

Kazettás üvegezések A hagyományos-motívumok

A hagyományos-S kazetta (425 x 300 mm)



S0



S1



S2

A hagyományos -kazettás üvegezések például egy 2500 mm széles kapun.

A hagyományos-M kazetta (650 x 300 mm)



M0



M1



M2

A hagyományos-L kazetta (1034 x 300 mm)



L0



L1



L2

A hagyományos fa-V-kazetta (a kazetta méret a kapunagyságtól függ).



V0

Kazettás üvegezések A különleges Sunrise-motívumok

Sunrise S-kazetta

Kazettaméret 425 x 300 mm



2130 és 2500 mm közötti szélesség

S10



2510 és 3500 mm közötti szélesség

S20

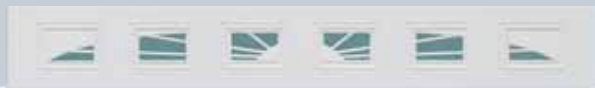

3510 és 4000 mm közötti szélesség

S30



4010 és 4750 mm közötti szélesség

S40



4750 és 5000 mm közötti szélesség

S60

Sunrise M-kazetta

Kazettaméret 650 x 300 mm



2250 és 2970 mm közötti szélesség

M10



2980 és 3690 mm közötti szélesség

M20



3700 és 4420 mm közötti szélesség

M30



4430 és 5140 mm közötti szélesség

M50

Sunrise L-kazetta

Kazettaméret 1034 x 300 mm



2250 és 3400 mm közötti szélesség

L10



3410 és 4490 mm közötti szélesség

L20



4500 és 5500 mm közötti szélesség

L40

- Az alábbi motívumok duplázva is:
S 50 (2 x S 10), 4760 és 5000 mm közötti szélesség
M 40 (2 x M 10), 4430 és 5140 mm közötti szélesség
L 30 (2 x L 10), 4500 és 5500 mm közötti szélesség

Kazetta-üvegezések A C-kazetta motívumok

Sunrise C-kazetta (1034x300 mm)



szélesség 2500 és 2750 mm

C10

Az C-kazettába három féle Sunrise variációból lehet választani:
C10 a 2500 és 2750 mm kapuszélességekhez
C30 (dupla, 2 x C10) 5000 és 5500 kapuszélességekhez és a három klasszikus S kazetta variáció, S0, S1 és S2, kazettaméret: 425 x 300 mm

A C-kazettás üvegezés ábrázolása egy 2500 mm széles kapunál.



Kazettás üvegezés A hagyományos és a Sunrise-motívumok

Üvegezőkeretek és díszes osztólécek: műanyag, szériában fehér, kivánságra a kapu színében is.

A Decograin® kapuknál a keretet a motívumhoz illő színbevonattal kapja.

Üvegezés: A kaputípustól függően szimpla- vagy duplaüveg műanyagból, átlátszó vagy kristály struktúrájú.

Megjegyzés:

A két alsó lamellában nem helyezhető el üvegezés.

Üvegezett elemek design kapukhoz, erre vonatkozó példát a 31. oldalon talál.

A fogantyú ne csak szép és esztétikus legyen,
hanem fontos, hogy a kézbe is jól illeszkedjen.



Biztos és megbízható fogás

Kéziműködtetésű, vagy automata, a Hörmann szekcionált kapuk halkán és biztonságosan működnek

A formatervezők és biztonsági szakértők által kifejlesztett fogantyúk, olyan minőséget jelentenek, amelyet ilyen formában senki más nem kínál. Kérjük, válassza ki az Önnek legjobban tetsző fogantyút-amely illik a kapuhoz és a ház bejárati részéhez-, majd rendelje meg a fogantyút külön. A Hörmann szaktereskedő készséggel felszereli.

A szép fogantyú különlegessé teszi a kaput. Válassza ki az Önnek tetsző modellt!



Fekete műanyag



Fehér alumíniumöntvény
(a RAL 9016-hoz hasonló)



Újzüst alumíniumöntvény



Sárgaréz alumíniumöntvény



Matt nemesacél



Polírozott nemesacél



Bronz alumíniumöntvény

A zárcilinder a ház
zárrendszerébe beilleszthető.

Magasabb fokú biztonság és jobb betörés
elleni védelem az automata és kéziműködtetésű
Hörmann szekcionált kapuknál.



A második bejárat nélküli garázsok esetében
két lehetőség adódik az automata kapu kívülről
nyíltására -szükség esetén- (pl: áramszünet)

Azoknál a kapuknál melyeken nincs fogantyú
ajánljuk a szükségkioldó zár felszerelését
(felső kép) körcilinderrel. (a ház
zárrendszerébe nem illeszthető be)

A másik lehetőség a fogantyú felszerelése
(zárral együtt) a mellékelt ábrán látható
variánsok közül. (a ház zárrendszerébe
beilleszthető)



Magasabb fokú betörés elleni védelem kézi működtetésű kapuknál a csapótárcsás reteszeléssel

Ennél a reteszelésnél (ábra felül) egy stabil,
magától beugró csapótárcsa egy masszív
csapba akaszódik be. Ezáltal a kapu
betörésgátlóan reteszlődik.

TIPP: A mellékajtó duplafalú lamellája PU-kihabsított és a kapu Woodgrain, Silkgrain® vagy Decograin® felületéhez illeszkedve kapható.



Nem mellékes

Mellékajtó a kapuhoz

Szebb a hatás, ha a ház összképe harmóniát sugároz. Ezért a Hörmann minden kapuhoz egy vele külsőleg megegyező garázs-mellékajtót kínál. Tökéletes kiegészítés a Hörmann szekcionált kapuhoz.

Mindegyik kapuhoz a megfelelő külső megjelenésű mellékajtot ajánljuk!

Blokktok

Saroktok



Az acél mellékajtókat 3 változatban szállítjuk.

1-es profiltípus, (keskeny szárnykeret) alumínium blokkokkal

Az ajtómagasságtól függően a kilincs az OFF-tól 934 és 1268 mm között lehet.

Az ajtónyílás mögötti, befelé nyíló beépítéshez ajánlott.

2-es profiltípus, (széles szárnykeret) alumínium blokkokkal

1050 mm konstans kilincsmagasság az OFF-tól. Az ajtónyílás mögötti beépítéshez, befelé vagy kifelé nyílván. Kazettás ajtóknál csak ajtónyílás mögötti beépítés.

3-es profiltípus, (keskeny szárnykeret) alumínium saroktokkal

Az ajtómagasságtól függően a kilincs az OFF-tól 934 és 1268 mm között lehet, nyílás előtti beépítéshez ajánlott.

A saroktok 1-es és 2-es profiltípussal is szállítható.

A mellékajtó esetében az ajtólapkeret és a tokkeret időjárásálló aluprofilból áll (szerkezeti vastagság 60 mm) és körös körül tömített.

Felületi kivitelek

Woodgrain, Silkgrain® és Decograin® acélajtóknál



Északi lucfenyő

és hemlock fatípusok



Kilincsgarnitúra

Szériában mindkét oldalon műanyag kilinccsel vagy kívánságra váltógarnitúraként. Az összes anyagváltozatban kapható, az ajtóhoz illeszkedően. Lásd a 47. oldalt.

Betörésgátló 3 ponton záródó reteszelés

Egyedi kialakítás a 2-es profiltípushoz retesszel, zárnyelvvél, 2 akadónyelvvél, és 2-es biztonsági osztályú rozettával, megfelelő a DIN V EN V 1627-1630 normáknak.

A Hörmann mellékajtókat beépítésre készen szállítjuk hengerzár-betétes zárral, oválozottas lekerékített kilincsgarnitúrával, a blokktokos modelleket esetében 3 dimenzióban állítható pántokkal.



A Decograin® felületű blokk-és saroktokos mellékajtóknál a keretet, tokot és ajtólapot azonos felületkialakítással szállítjuk, így semmi nem zavarja a színbeli harmóniát.

TIPP: Az átjáró ajtóval minden könnyen hozzáférhetővé válik, ami a garázsban van: kerti szerszámok, kerékpár, talicska. ...



Praktikus a hétköznapokban

Átjáróajtó alacsony küszöbvel

Olykor az apró dolgok azok, amelyek nagy előnyt jelentenek, például ha a garászból ki hozható a kerékpár anélkül, hogy ki kellene nyitni a garázkaput. Az átjáróajtó által nyújtott kényelmet hamar észre fogja venni, ez pedig akkor az igazi, ha a küszöb alacsony.

Egyedülálló, csak a Hörmann-nál!

**Személybejáró-ajtó alacsony küszöbvel
Így könnyedén bejut a garázsba,
max. 4000 mm széles kapuhoz.**



A személybejárós ajtók általában kifelé nyílnak, és középre rendezettek. 3500 mm kapuszélesség felett (M-kazettás 3000 mm felett) lehetséges nem középre rendezés, illetőleg követelmény bizonyos esetekben.



A személybejáró ajtós, Decograin® felületű kapuknál külön igény esetén a kereteket a dekorfóliához illő lakozott kivitelben szállítjuk.

Figyelem:

az alacsonyküszöbös, személybejárós garázkapu esetén a biztonság növelésének az érdekében, ajánljuk az opcionálisan rendelhető VL2-es típusú előfutó fényzorompó használatát.



**Ezt csak a
Hörmann adja**



A nemesacél küszöb közepén 10 mm, a széleken 5 mm vastagságú. Így, a megbotlás veszélye jelentősen csökken, továbbá a kerékpárokat is egyszerűbben lehet kihozni a garázból.

Az alumínium ajtókeret szériában natúr eloxált, opcionálisan a kapu színével azonos színre festhető.

Természetesen a személybejáró ajtó kerete valamint az egész ajtólap a szabadalmaztatott ujjbecsípődés védelemmel van ellátva a kézzel történő véletlen benyúlás ellen. A felső kapulamella végig, az ajtó tartományában is homloktömítéssel van ellátva.

Vasalatok:

Felső ajtócsukó, hengerzárbetéttel ellátott bevésőzár, oválozettás kilincsgarnitúra.

A személybejáró ajtókkal ellátott kapukon kívül nincsen kapufogantyú. Ezek a kapuk belül reteszelődnék.



A pontos felmérés és a Hörmann szakkereskedő által végzett beépítés az átjáró ajtós kapuknál különösen fontos.

Max. 50%-kal nagyobb nyitási sebesség
SupraMatic meghajtással



Megbízható, biztonságos, karbantartásmentes

ProMatic és SupraMatic, a minőségi garázkapu-meghajtások

A Hörmann-nál a meghajtások sínvezetése szabadalmaztatott rendszer, amely a következő előnyökkel jár: a garázkapu megbízhatóan, halkan működik és karbantartásmentes. A betörésgátló, automatikus kauteszelésnek köszönhetően pedig biztonságban lehet a hivatlan vendégektől.

A meghajtás-változatok

ProMatic-meghajtás



A kedvező árú, műanyag házú meghajtás 2 férőhelyes garázsokhoz.
Nyitási sebesség: max. 14 cm/s.

ProMatic

5000 mm kapuszélességig
(max. 10 m² kapulap-felület)
Húzó és nyomóerő: 650 N

ProMatic P

5500 mm kapuszélességig.
Húzó és nyomóerő: 750 N

ProMatic Akku

Áramcsatlakozás nélküli
garázsokhoz ajánljuk 3000 mm szélességig.
(max. 8 m² kapulapfelület)
Húzó és nyomóerő: 400 N.



Az opcionális szolármodul leveszi válláról az akkuk újratöltésének feladatát.

SupraMatic-meghajtás



Az erős meghajtás, elegáns nemesacél burkolattal és sok egyedi funkcióval.
Nyitási sebesség: max. 22 cm/s.

- külön kapcsolható halogén világítás
- a kapu második nyitásmagassága a garázs szellőztetéséhez

SupraMatic E

5500 mm kapuszélességig.
Húzó és nyomóerő: 800 N

SupraMatic P

Szériában fénysorompóval együtt
5500 mm kapuszélességig, valamint nehéz fákukhoz és személybejárós kapukhoz.
Húzó és nyomóerő: 1000 N

SupraMatic H

Gyűjtő- és mélygarázsokhoz, a Hörmann szakkereskedő szívesen segít Önnek

A meghajtás-technika

- F868,3 MHz rádiófrekvencia, ami stabil hatótávolságot biztosít.
- 4-nyomógombos mini kéziadó
1 billió kódolási lehetőséggel
- integrált vevő
- Az automatikus kapu-reteszelés hatékonyan véd a feltolás ellen.
- Megbízható kikapcsolás-automatika azonnal leállítja a kaput akadály esetén.
- A lassított nyitás és lassított zárás kíméli a kaput és a meghajtást.
- Szabadalmaztatott fogasszíj
Karbantartásmentes
- Belső szükség-kireteszelés
- Egyszerűen felszerelhető
Minden pontosan előkészített

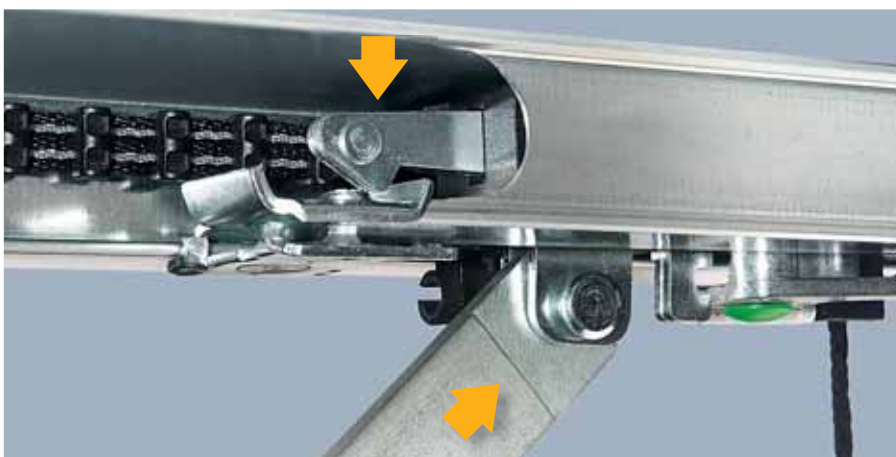

Automatikus kapureteszelés

A csukott kapu automatikusan reteszlődik és ezáltal hatékony védelmet nyújt a feltolás ellen. Ez a különleges reteszelés-automatika mechanikusan működik, ezért áramszünet esetén is hatékony.

Ezt csak a Hörmann adja

A Hörmann automata szekcionált kapuk a TÜV által bevizsgáltak és tanúsítottak, a TTZ* „betörésgátló garázkapuk“-nak megfelelő irányelvei szerint.

* Az irányelveket a garázkapugyártók szövetsége határozta meg.

* A részletes garancia-feltételeket az alábbi internetoldalon találja: www.hoermann.com.

A HSD 2 design kéziadó fémházának és **reddot design** díjjal kitüntetett külsejének köszönhetően rögtön a figyelem középpontjába kerül. A kulcscsomó ékessége.



reddot design award
winner 2007



Kitűnő kiegészítők

Az Ön személyes kísérei

A kapu kényelmes nyitásának érdekében a Hörmann számos kényelmi kiegészítőt ajánl. Ezek elhelyezhetők pl. a kulcscsomóra, az autó szivargyújtójába, és mindez az Ön kényelmét szolgálja.

Kényelmi tartozékok



HSM 4-es mini kéziadó
4 funkcióval



HSE 2-es mikro kéziadó
2 funkcióval,
kulcskarikával együtt



HSP 4-es kéziadó
billentyűzárral,
4 funkcióval,
kulcskarikával együtt



HS 4-es kéziadó
4 funkcióval



HS 1-es kéziadó
egy funkcióval



HSD 2-A
alumínium külsővel
billentyűzárral,
2 funkcióval



HSD 2-C
magasztényű krómozott
külsővel billentyűzárral,
2 funkcióval



Az autóban mindig kéznél van a távirányító, feltűnés nélkül betolva a szivargyűjtőbe. Kedvező alternatíva az autóba integrálható távműködtetési rendszerrel.



HSZ 1-es kéziadó // ÚJ
egy funkcióval



HSZ 2-es kéziadó
2 funkcióval

Érdeklődjön szakkereskedőnél a **HF22 rádiós szett**ről, mely egy HSZ 2 adóból és egy HET 2 vevőegységből áll. (alkalmas akár idegen gyártmányú, nem 868,3 MHz-es meghajtásokhoz is)

A bevált Hörmann - technikával

- Védelem a jogosulatlan felhasználókkal szemben a több mint 1 billió lehetséges rádiókódnak köszönhetően
- Stabil hatótávolság a 868,3 MHz-es rádiófrekvenciának köszönhetően
- Homelink kompatibilis (7-es verzió)
- Érzéketlen az ütésekre a beépített antennának köszönhetően.
- A kód egyszerű átvitele kéziadóról kéziadóra



TIPP: Különösen a gyermekes családok tartják nagyon fontosnak a biztonságot. Egy, a garázs nyílásába szerelt fényzorompó azonnal, érintkezés nélkül, megállítja a kaput. Egy egyszerű kiegészítő, mely növeli a biztonságot, és nem kerül sokba.



Csúcstechnológia, mely biztonságot nyújt

Színvonalas kiegészítők otthonához

A napi kényelem és biztonság fokozása érdekében a Hörmann folyamatosan intelligens és egyedi megoldásokat fejleszt ki. Számíthat az aktuális csúcstechnológiai koncepcióra, mint pl. az ujjlenyomat-olvasóra – amivel a kaput biztonságosan és kényelmesen ujjlenyomattal nyithatja.

Az állandó kényelmi- és biztonsági kiegészítők

Rádiós kódkapcsoló világító gombokkal

A Hörmann rádiós kódkapcsoló két verzióban létezik. Felszerelésük egyszerű, mivel nem kell külön vezetékot lefektetni. A beadott számkód átvele rádióan keresztül történik.

A kedvező árú három funkció FCT 3b rendelkezik egy felnyitható blendével, mely védelemként szolgál.

A kényelmes FCT 10b tíz funkció kódkapcsoló billentyűzetét időjárásálló fóliabevonat védi.

Kódkapcsoló világító gombokkal

A CTR 1b-nél (egy funkcióval) egyszerűen üsse be az Ön személyes kódját.

A CTR 3b három funkcióval rendelkezik.

Kódkapcsolók

CTR 1d/CTR 3d // ÚJ

(FCT 3b-vel azonos megjelenésű) védőcsappantyúval, gomb-megvilágítás nélkül, egy/három funkcióhoz.

CTV 1/CTV 3 // ÚJ

(ábra nélkül)

vandalizmus ellen védett tasztatúrával, működésében azonos a CTR 1b/CTR 3b-vel.

Transzponder kapcsoló két kivitelben

egy funkcióhoz

Különösen előnyös sötétben. A kódolt transzponder-kulcsot csupán 2 cm távolságban kell a kapcsoló elé tartani.

A TTE12 típus tizenkettő kulcsot képes felismerni.

A kényelmes TTR típus 100 kulcsot képes felismerni, a TTR1000 típus 1000 kulcsot képes felismerni.

Ujjlenyomat leolvasó két funkcióval

Elég az Ön ujjlenyomata, s garázkapuja biztonságosan és kényelmesen kinyílik. A második funkcióval működtethető egy másik garázkapu, bejárati kapu, vagy bejárati ajtó. Az ujjlenyomatolvasó két verzióban kapható: FL 12, mely 12 és FL 100, mely 100 ujjlenyomat tárolására alkalmas. Speciális verzióban Hörmann bejárati ajtóhoz is kapható (ábra nélkül).



FCT 3b rádiós kódkapcsoló védő fedéllel



FCT10 b rádiós kódkapcsoló



CTR 1b/3b kódkapcsoló



TTE 12 transzponder kapcsoló



TTR 100/1000 transzponder kapcsoló



Ujjlenyomat leolvasó FL12/FL100



ESU, ESA

Kulcskapcsoló

Süllyesztett vagy falra szerelhető kivitelben, három kulccsal.

STUP, STAP

Belső nyomógomb világító gombokkal

Az IT 1b- világító gombos belső nyomógombbal kényelmesen nyitható a kapu.

Az IT 3b nyomógombbal (SupraMatic hajtásokhoz) külön kezelhető a hajtás világítása -elutazás esetén - akár ki is kapcsolható.

IT 1b



IT 3b

Rádiós belső nyomógomb

A FIT 2-vel két motort, illetve parancsutasítást működtethet. A működtetés impulzusos nyomógombbal, vagy opcionálisan csatlakoztatható kulcsos kapcsolóval történik, amellyel (FIT2) pl. elutazás esetén a hajtás akár ki is kapcsolható.



FIT 2

Fénysorompó

Automata kapuknál nagyon ajánlott a fénysorompó használata. Áruk kedvező, gyorsan beszerelhetők és jelentősen megnövelik a biztonságot.



EL 101



Műszakilag kiforrott technológia

Használati kényelem magas biztonsággal

A Hörmann cégcsoport egyik legfontosabb irányelve a kezdetektől fogva a felhasználó biztonsága. Innovatív megoldásaival a Hörmann ezen a téren standardokat állít fel. Ezt bizonyítják a Hörmann szabadalmak is, melyek kitűnő műszaki megoldásokkal védik Ön és családja biztonságát a mindennapokban.

Biztonsági jellemzők a 13241-1 Európa szabvány szerint



Húzórugós technika, rugó-a-rugóban rendszerrel

A mindkét oldalon dupla húzórugóval és dupla bowdennel ellátott Hörmann szekcionáltkapuk meggátolják a kapulap lezuhanását. A szabadalmaztatott rugó-a-rugóban-rendszernek köszönhetően az eltört rugó nem repülhet el, és senkit nem sérthet meg.

A szekcionált kapuk 3000 mm szélességig és 2625 mm magasságig szériában a bevált húzórugós technikával vannak felszerelve.

Hörmann szabadalom



Torziórugós technika, beépített rugótörés-biztosítással

A mindkét oldalon torziórugóval szerelt Hörmann szekcionáltkapuk szabadalmaztatott rugótörés-biztosítással vannak ellátva. Ez rugótörés esetén azonnal megállítja a kaput és nem zuhan le a kapulap. A nagyobb kapukat és az integrált személybejáró ajtós vagy fakapukat torziórugós technikával szállítjuk.

Hörmann szabadalom



Biztosított kapuvezetés biztonsági futósínekben

Beállítható, szabadalmaztatott futógörgők, stabil görgőtartók és biztonsági futósínek akadályozzák meg a kisiklást. Így a kapulap biztonságosan helyezkedik el a mennyezet alatt.

Hörmann szabadalom



Ujj-becsípődésvédelem kívül és belül és a zsanéroknál

A kaputagok egyedülálló alakjának köszönhetően nincsenek becsípődési helyek, sem a lamellák között, sem a forgópántoknál. Ezt a biztonságos ujj-becsípődésvédelmet csak a Hörmann kínálja.

Hörmann szabadalom



Benyúlásvédelem az oldaltokoknál

A Hörmannnál az oldaltokok végig teljesen zártak. A kapulap és a tok közé nem lehet kézzel benyúlni!

Lezuhanásbiztonság Becsípődésvédelem

A Hörmann szekcionált kapuk önmagukban és motorral együtt is megfelelnek a 13241-1-es európai szabvány magas szintű biztonsági követelményeinek. Ennél biztonságosabb már alig lehet szekcionált kapu. Érdemes összehasonlítani más gyártmányokkal!





365 nap megbízhatóság

Bevizsgálva és tanúsítva

Márka minőség a részletekbe menően, ez az ami biztonságot jelent, és valódi különbséget tesz. Biztosan hosszú éveken keresztül szeretné örömet lelni az új kapuban. Ezen okból a Hörmann szekcionált kapuk teljesítik a szigorú szabványok követelményeit, mégpedig kitűnő értékekkel.

Teljesítményjellemzők a 13241-1 Európa szabvány szerint

Hőszigetelés Hangszigetelés Tömítettség Szélterhelés



A garázkapukra érvényes négy teljesítményjellemző a Hörmann-nál bevizsgáltak és tanúsítottak. A kapu kiválasztásánál a biztonsági követelmények mellett ezekre is tekintettel kell lenni. Például: a garázs hő- és hangszigetelése, az időjárás hatásokkal szembeni tömítettség, és különösen szeles régiók esetén a garázs szélterhelése.

Hőátbocsátási tényező?

Duplafalú acélkapuk 42/20 mm	
Lamella	U = 1,00 W/m ² K
Kapulap	U = 1,36 W/m ² K
Beépített kapu ¹⁾	U = 1,80 W/m ² K

Duplafalú acélkapuk 42 mm	
Lamella	U = 0,50 W/m ² K
Kapulap	U = 0,90 W/m ² K
Beépített kapu ¹⁾	U = 1,30 W/m ² K

Egyhéjú acélkapuk	
Kapulap	U = 6,00 W/m ² K
Beépített kapu ¹⁾	U = 6,40 W/m ² K

Tömörfa-betétes kapuk	
Kapulap	U = 2,50 W/m ² K
Beépített kapu ¹⁾	U = 2,90 W/m ² K

Hangcsillapítás

Egyhéjú acélkapuk	R = ca. 20 dB
Duplafalú acélkapuk 42/20 mm	R = ca. 21 dB
Duplafalú acélkapuk 42 mm	R = ca. 22 dB

Tömítettség

Levegő	Egyhéjú acélkapuk	0. osztály*
	Duplafalú acélkapuk, bordázattal (L-bordázat kivételével)	2. osztály
	Duplafalú acélkapuk, kazettákkal és L-bordázattal	3. osztály
	Tömörfa-betétes kapuk	0. osztály*
Víz	Egyhéjú acélkapuk	0. osztály*
	Duplafalú acélkapuk	3. osztály**
	Tömörfa-betétes kapuk	0. osztály*

* Szellőzőrésekkel ellátott kapuk, kívánságra 2.-3. osztály

** 70 Pa víznyomásig

Szélterhelés

Egyhéjú acélkapuk	2. osztály
Duplafalú acélkapuk 42/20 mm	3. osztály
Duplafalú acélkapuk 42 mm	3. osztály
Tömörfa-betétes kapuk	3. osztály

Magasabb szélterhelés-osztályok külön kérésre.

¹⁾ Ak-értékek 10 m² felületű, üvegezés nélküli beépített kapuknál érvényesek.



Négyoldalas tömítések, közbülső tömítések

A Hörmann csak tartósan rugalmas, időjárásálló tömítéseket használ.

A duplafalú kapuknál az egyes kaputagok között jóminőségű közbülső tömítések találhatók.



Az aljazati kaputömítés kiegyenlíti az apróbb egyenetlenségeket.

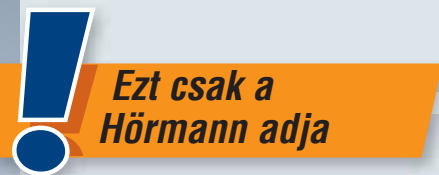

Ezt csak a Hörmann adja



Szabadalomra bejegyeztetve

Hosszantartó, optimális védelem

A műanyagból készült kaputok-védő burkolat hosszútávon megóvja a kaput a lehetséges károsodástól, mint pl. a rozsda. Másképp mint a versenytársak megoldásai, tartós nedvességnél is véd. A tokláb teljesen körbezárja a tok rozsdásodás-veszélyes területét, csak ez a hatékony hosszútávú védelem.

A rozsda eltűnik!

Vége az:

- agresszív betonlízát
- a salétromsav
- az útsózásokozta rozsdásodásnak.



Szekcionált garázskapu

Az összes kaputípus

Méreték és beépítési adatok

Mérettartomány (Köztes méretek külön ajánlat alapján)																Méretek mm-ben										
Kapu magasság Rendelési méret Raszter magasság (RM)	Szabvány= szállítható szabványméretek. Független a kaputípustól és a kapumotívumtól																									
	3000						Szabvány																			
2875																										
2750			Szabvány		Szabvány																					
2625																										
2500			Szabvány		Szabvány	Szabvány																				
2375			Szabvány		Szabvány	Szabvány																				
2250		Szabvány	Szabvány		Szabvány	Szabvány	Szabvány	Szabvány	Szabvány	Szabvány	Szabvány	Szabvány	Szabvány	Szabvány	Szabvány											
2125	Szabvány	Szabvány	Szabvány	Szabvány	Szabvány	Szabvány	Szabvány	Szabvány	Szabvány	Szabvány	Szabvány	Szabvány	Szabvány	Szabvány	Szabvány											
2000	Szabvány	Szabvány	Szabvány		Szabvány	Szabvány	Szabvány	Szabvány	Szabvány	Szabvány	Szabvány	Szabvány	Szabvány	Szabvány	Szabvány											
1875	Szabvány	Szabvány	Szabvány																							
	2250	2375	2500	2625	2750	3000	3250	3500	3750	4000	4250	4500	4750	5000	5250	5500										
	Kapu szélesség Rendelési méret Szabad tokbelsőméret (LZ)																									

Garázs belméret (min.) Szélesség	2430	2555	2680	2805	2930	3180	3430	3680	3930	4180	4430	4680	4930	5180	5430	5680
----------------------------------	------	------	------	------	------	------	------	------	------	------	------	------	------	------	------	------

Kapu magasság Rendelési méret Raszter magasság (RM)	Z-sínvezetés		N-sínvezetés		L-sínvezetés	
	(min.) Födém magasság	Szabad áthajtási magasság	(min.) Födém magasság	Szabad áthajtási magasság	(min.) Födém magasság	Szabad áthajtási magasság*
Automatizált garázskapuk						
3000			3210	3000	3115	2970
2875			3085	2875	2990	2845
2750			2960	2750	2865	2720
2625	2740	2595	2835	2625	2740	2595
2500	2615	2470	2710	2500	2615	2470
2375	2490	2345	2585	2375	2490	2345
2250	2365	2220	2460	2250	2365	2220
2125	2240	2095	2335	2125	2240	2095
2000	2115	1970	2210	2000	2115	1970
1875	1990	1845	2085	1875	1990	1845
Kézi működésű kapuk						
3000			3210	2950	3100	2900
2875			3085	2825	2975	2775
2750			2960	2700	2850	2650
2625	2725	2545	2835	2575	2725	2525
2500	2600	2420	2710	2450	2600	2400
2375	2475	2295	2585	2325	2475	2275
2250	2350	2170	2460	2200	2350	2150
2125	2225	2045	2335	2075	2225	2025
2000	2100	1920	2210	1950	2100	1900
1875	1975	1795	2085	1825	1975	1775

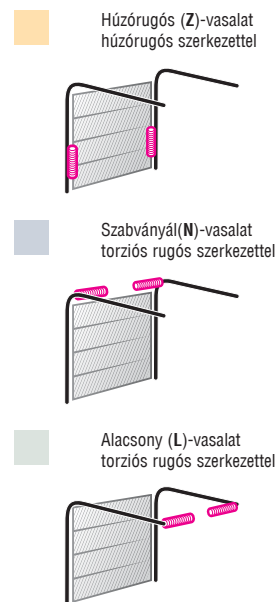

A fakapuk minden méretben torziósrugós technikával kerülnek kialakításra .

Felújítási méretek (minden kaputípus Woodgrain-felülettel, kivéve:LPU L-kazettás és LTH)

Kapu magasság Rendelési méret Raszter magasság (RM)	Szabvány= szállítható szabványméretek. Független a kaputípustól és a kapumotívumtól			
	2205		Szabvány	Szabvány
2080	Szabvány	Szabvány	Szabvány	Szabvány
1955	Szabvány	Szabvány	Szabvány	
	2190	2315	2440	2940
	Kapu szélesség Rendelési méret Szabad tokbelsőméret (LZ)			
Garázs belméret (min.) Szélesség	2370	2495	2620	3120

(min.) Födém magasság	Z-sínvezetés Szabad áthajtási magasság	
	Automatizált garázskapuk	
	2320	2175
	2195	2050
	2070	1925
Kézi működésű kapuk		
	2305	2125
	2180	2000
	2055	1875

További információkat ezekről a sínvezetésekről a tervezői segédletben talál, illetve kérje a Hörmann szakkereskedők szaktanácsát.

Figyelem!

A szekcionáltkapuk beépítése előtt a kapunyílásoknak és a garázsok padlóburkolatának készen kell lenniük. A kapu beépítéséhez szükséges térben nem szabad közüzemi vezetékeknek, fűtőventilátoroknak stb. elhelyezkedniük.

* 3010 mm kapuszélesség felett a szabad áthajtó méret 50 mm-el csökken.

Sínvezetéstípusok és beépítési méretek

Méretek mm-ben

Automatizált garázkapuk A hajtás teljes hossza a következőknél	Z-sínvezetés Húzórugós kapukhoz	N-sínvezetés Torziórugós kapukhoz	L-sínvezetés Torziórugós kapukhoz
2125 kapumagasságig (K-sín)	3200		3200
2250 kapumagasságig (K-sín)		3200	
2375 kapumagasságig (M-sín)	3450		3450
2500 kapumagasságig (M-sín)		3450	
3000 kapumagasságig (L-sín)	4125	4125	4125
Kézi működésű kapuk Szükséges sínbenyúlás	RM +510	RM +510	RM +750

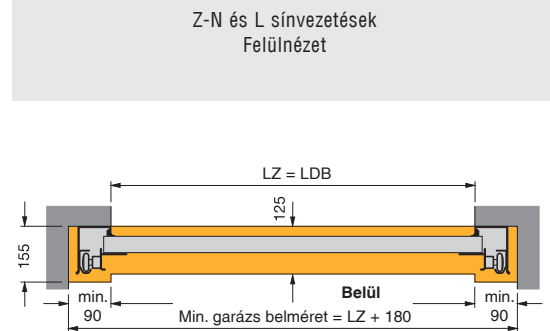

Z-sínvezetés

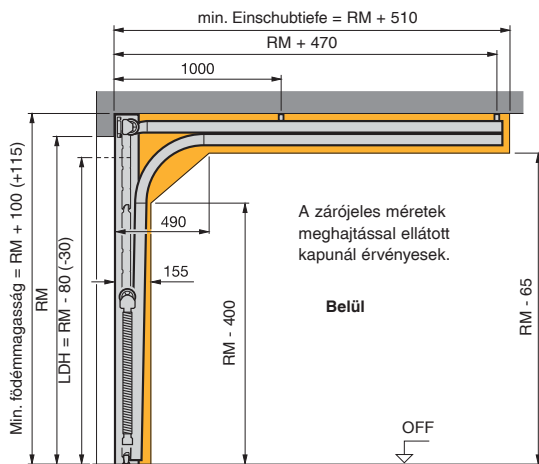

N-sínvezetés

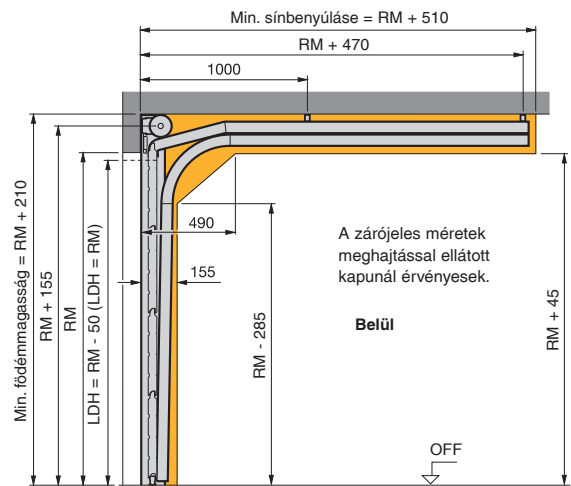

L-sínvezetés

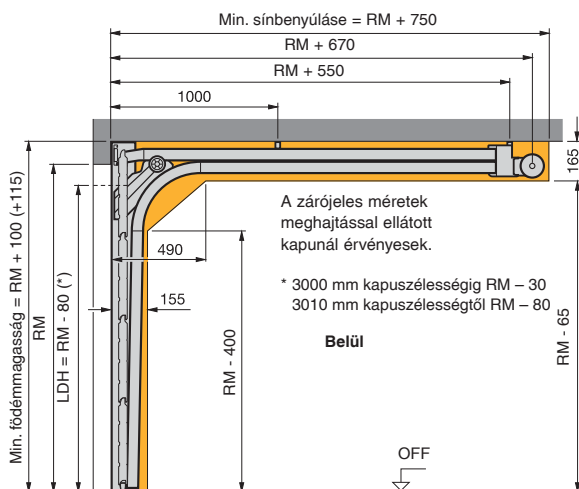

H-sínvezetés

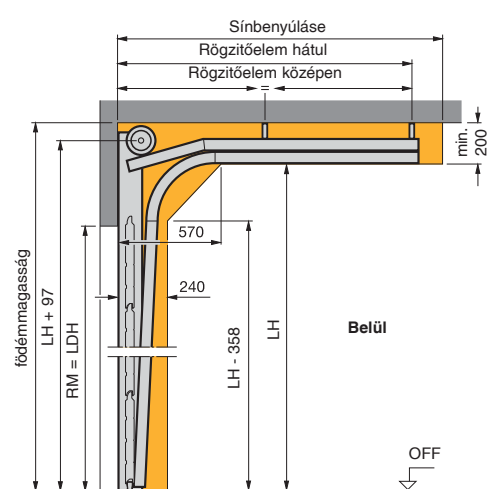

Amennyiben magas sínvezetésű kapuk iránt érdeklődik, keresse a Hörmann szakkereskedőket.

Jelmagyarázat

RM	Névleges magasság (megrendelési méret)
LZ	Szabad tokméret (megrendelési méret)
LDH	Szabad áthajtó magasság
LDB	Szabad áthajtó szélesség
LH	Futósín magasság

LPU40 szekcionált garázkapu átjáró ajtóval

Alacsonyküszöbös átjáró ajtó

Méreték és beépítési adatok

M kazettás és bordás átjáró ajtók mérettartománya										Méreték mm-ben				
Kapu magasság Rendelési méret Raszter magasság (RM)										Lamellák		A mellékajtó átjáró magassága		Kilincs- magasság az „OFF”-tól
										Kaputagok száma	Kaputagok magassága	Bordák	M-kazettás	
3000	x									6	500	1955	1955	831
2875	x									6	479	1871	1871	799
2750	x									5	550	2155	2155	906
2625	x									5	525	2055	2055	868
2500	x									5	500	1955	1955	831
2375	x									5	475	1855	1855	793
2250	x									4	562	2123	2203	924
2205	x									4	550	2075	2155	906
2125	x									4	531	1999	2079	877
2080	x									4	520	1955	2035	861
2000	x									4	500	1875	1955	831
1955	x									4	488	1827	1907	813
1875	x	x	x	x	x	x	x	x	x	4	468	1747	-	782

Kapu szélesség	Rendelési méret	Szabad tokbelsőméret (LZ)
2250	2375	2500
2750	3000	3250
3250	3500	3750
3750	4000	

Lamellánkénti kazetták illetve kazettaüvegek száma
3 (2970-ig)
4 (3690-ig)
5

nem lehetséges felső alukeret-lamellás bordás kapuknál
x nem lehetséges kazettás kapuknál

Átjáró ajtó nem lehetséges kazettás kapuknál a következő mérettartományban:
 2980 - 3100 mm kapuszélesség (LZ) és
 3700 - 3850 mm kapuszélesség (LZ)

N-sínvezetés

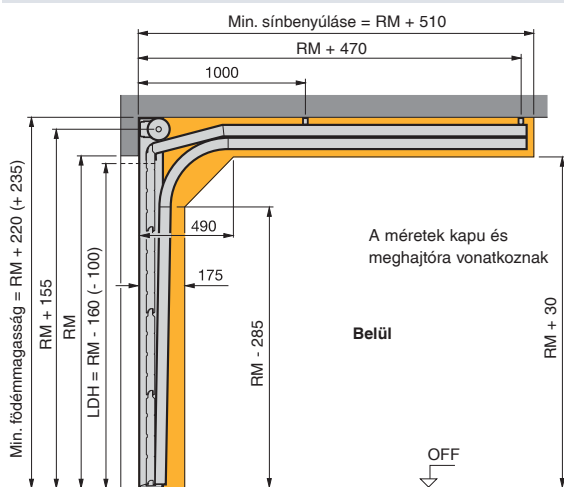

L-sínvezetés

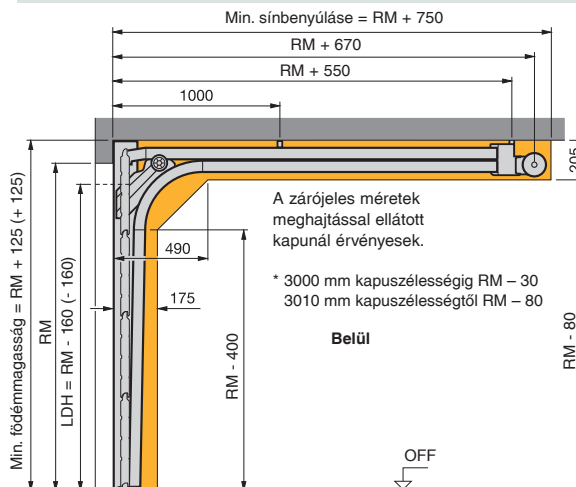

N-és L-sínvezetés (felülnézet)

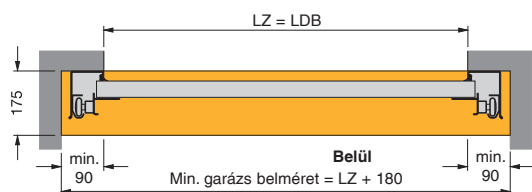

Figyelem!

A szekcionáltkapuk beépítése előtt a kapunyílásoknak és a garázsok padlóburkolatának készen kell lenniük. A kapu beépítéséhez szükséges térben nem szabad közüzemi vezetékeknek, fűtőventilátoroknak stb. elhelyezkedniük.

A nyílásmagasságnak nem szabad kisebbnek lenni mint a kapu rendelési mérete (RM), mert különben az átjáró ajtót nem lehet kinyitni.

Jelmagyarázat

- RM Névleges magasság (megrendelési méret)
- LZ Szabad tokméret (megrendelési méret)
- LDH Szabad áthajtó magasság
- LDB Szabad áthajtó szélesség
- LH Futósín magasság

Acél és fa mellékajtók

Garázs szekcionált kapu

Méretetek és beépítési adatok

Acél mellékajtók szabványmeretei (egyedi méretek külön ajánlat alapján) Méretetek mm-ben

Rendelési méret	Rendelési méret Kész nyílásméret felülnézet	Kilincsmagasság „OFF”-tól		
		1-es profiltípus	2-es profiltípus	3-es profiltípus

Blokkok, beépítés nyílás mögé (Rendelési méret=Keret külméret)

1-es és 2-es profiltípus bordával, S és M kazettával			
990 × 2058	855- 875 × 1990 -2000	955	1050
990 × 2183	855- 875 × 2115 -2125	1010	1050
1115 × 2058	980- 1000 × 1990 -2000	955	1050
1115 × 2183	980- 1000 × 2115 -2125	1010	1050

Blokkok beépítés nyílásba (Rendelési méret=Keret külméret)

2-es profiltípus bordával			
855 × 1990	875 × 2000		1050
855 × 2115	875 × 2125		1050
980 × 1990	1000 × 2000		1050
980 × 2115	1000 × 2125		1050

Saroktok, befelé nyíló (Rendelési méret=Keret külméret)

1-es profiltípus bordázott, S-, M-kazettás, 2-es profiltípus bordázott			
875 × 2000		955	1050
875 × 2125		1010	1050
1000 × 2000		955	1050
1000 × 2125		1010	1050

Saroktok, kifelé nyíló (Rendelési méret=Keret külméret)

2-es profiltípus bordázott, 3-as profiltípus bordázott, S-, M-kazettás			
875 × 2000			1050 955
875 × 2125			1050 1010
1000 × 2000			1050 955
1000 × 2125			1050 1010

Fa mellékajtók szabványmeretei (egyedi méretek külön ajánlat alapján)

Beépítés nyílás mögé (Rendelési méret=keret külméret)

S-bordával, V kazettával			
1005 × 2190	855- 875 × 2115 -2125		1050
1130 × 2190	980- 1000 × 2115 -2125		1050

motívummal

1130 × 2190	980- 1000 × 2115 -2125		1050
-------------	------------------------	--	------

Méretetek mm-ben

Acél mellékajtó
Beépítés a nyílás mögé.
Példa: 1. szelvénytípus

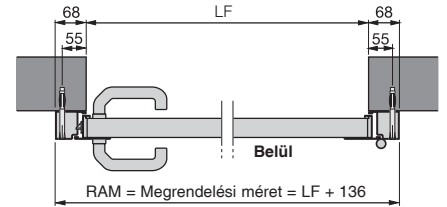

Acél mellékajtó
Beépítés a nyílásba.
Példa: 2. szelvénytípus

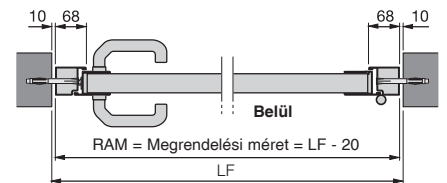

Acél mellékajtó saroktokkal
Külső szerelés
Példa: 3. szelvénytípus

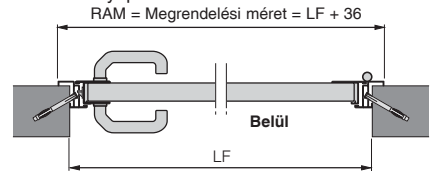

Acél mellékajtó
Beépítés a nyílás

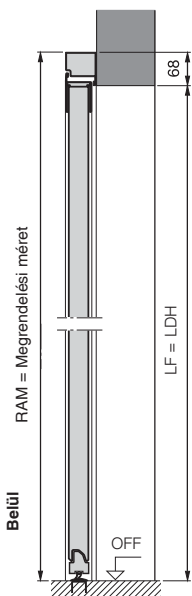

Acél mellékajtó
Beépítés a nyílásba

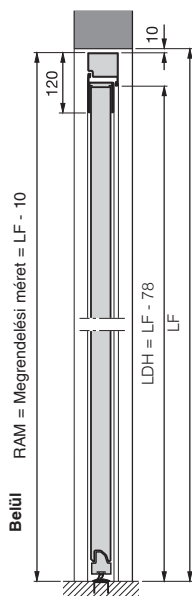

Acél mellékajtó
Alumínium saroktok
Kifelé nyíló

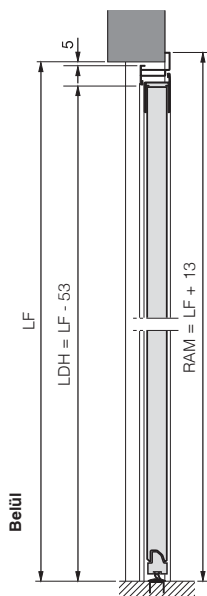

Fa mellékajtó
Beépítés a nyílás
mögé.

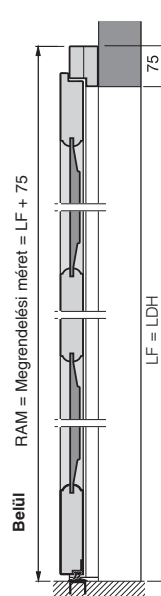

Fa mellékajtó
Beépítés a nyílás mögé.

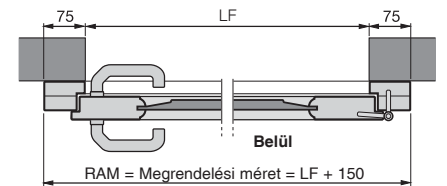



Minőségélmény a Hörmann-nal

Bejárati ajtók

Vonzza a tekintetet: energiatakarékos, hőszigetelt alumínium bejárati ajtók.



Előtetők

Az álmház praktikus kiegészítője.

Acélajtók

Gyors szerelés: masszív ajtók a ház minden helyiségéhez, a padlástól a pincéig.



Tokok

Az átfogó program építkezéshez és modernizáláshoz.

Garázskapuk

Minden építészeti stílushoz illik: billenő- vagy szekcionált kapuk acélból vagy fából.

Kapumeghajtások

Egyszerűen kényelmes: Hörmann meghajtások garázs- és udvari kapukhoz.



Hörmann: Minőség kompromisszumok nélkül



Hörmann KG Amshausen



Hörmann KG Antriebstechnik



Hörmann KG Brandis



Hörmann KG Brockhagen



Hörmann KG Dissen



Hörmann KG Eckelhausen



Hörmann KG Freisen



Hörmann KG Ickershausen



Hörmann KG Werne



Hörmann Genk NV, Belgien



Hörmann Beijing, China



Hörmann Gadco LLC, Vonore TN, USA

A nemzetközi piacon egyedülállóan a Hörmann cég az, amely a fontosabb nyílászárók teljes palettáját kínálja. A termékeket szakosodott gyáregységekben, a legújabb műszaki megoldásokat alkalmazva gyártják. A sűrű európai értékesítési- és szervizhálózatnak, továbbá az amerikai és kínai képviselőnek köszönhetően mindenütt az Önök megbízható, nemzetközi partnerei vagyunk a nyílászárók piacán. Jelszavunk: Minőség kompromisszumok nélkül.

GARÁZSKAPUK

MOZGATÓK

IPARI KAPUK

RAKODÁSTECHNIKA

AJTÓK

TOKOK

(Kiadás 02.08) 85 184 H/P - - Nyomtatás dátuma 05.08

www.hoermann.com

