

// Új Decograin®-aranytölgy és mahagóni felületek



Berry billenőkapuk

Több mint húsz féle motívum acélból és fából





Az eredeti Hörmann Berry kapu

Minőség és esztétikus külső

Minden az eredeti mellett szól: a minőség és a biztonság, az esztétikum, a kényelem és a tökéletes műszaki megoldások. A Hörmann billenőkapu az 50 éves gyártási tapasztalatnak és állandó fejlesztésnek köszönhetően vált Európa legnépszerűbb billenőkapujává. A sokféle motívumból bizonyára Ön is megtalálja az igényeinek leginkább megfelelőjét.

Tartalom



Bordázott acélkapuk	4
Acélkapu-változatok	6
Kazettás acélkapuk	8
Tömörfa borítású kapuk	10
Designkapuk tömörfából	12
Kapukeret házilagos borítással	14
A kapumotívumok áttekintése	16
Fogantyúk és üvegezések	22
Kapucsere	24
Készgarázsok felújítása	26
Automata kapuk mozgatóval	28
Biztonsági jellemzők	30
Kapuméreték, beépítési adatok	32
Hörmann beltéri ajtók	38

A képeken látható kapuk egyedi kiegészítővel vannak ellátva, így nem minden esetben felelnek meg a szabványos kivitelnek.

A színek nyomdatechnikai okok miatt nem tökéletesen azonosak a kapun megjelenő színnel.

A kiadványt szerzői jog védi. Utánnymás, akár kivonatolva is, kizárólag engedélyünkkel lehetséges. A változtatások jogát fenttartjuk.

Minősített biztonság és hosszú távú garancia

A Hörmann kapuk és kapumozgatók 100 százalékban összehangolt TÜV által ellenőrzött termékek.

A kapukat a Hörmann a DIN ISO9001 minőség tanúsító rendszernek megfelelően gyártja, és a termékek megfelelnek a 13241-1-es európai szabvány minden követelményének. (további részletek a 30-31.oldalon).

* Garancia feltételek, kiírási szövegek és minden további információ a Berry kapuról a www.hoermann.com oldalon.





Klasszikus motívumok acélból

függőleges vagy vízszintes bordázattal

Időtálló, mindig klasszikus külső megjelenés. A motívumok közül a bordázott minta a legkedveltebb. A garázkapu vízszintes vagy függőleges bordamintázatát horizontális vagy vertikális keresztfrízzel lehet hangsúlyozni. Egy szép fogantyúgarnitúrával, egy különleges színnel, illetve a kapu üvegezésével egyedivé alakíthatja családi háza külső megjelenését.

Időjárásálló felületvédelem

A horganyzott anyag és a porszórt felület a legjobb védelem rozsdá ellen. Így a kapu sokáig szép marad.



957-es motívum Új CH 703 színben, így illik a Hörmann bejárati ajtóhoz // Új



941-es motívum Acélbordás, felfekvő keresztfríz, dupla garázsokhoz 5 m szélességig.



902-es motívum ablakszürke színben integrált átjáró ajtóval, nagyon hasznos megoldás, amennyiben nincs hely mellékajtó beépítésére.



902-es motívum , a közkedvelt fehér színben



Tegye színesebbé háza külsejét!

A garázskapunak nem kell mindig fehérnek lennie. Sok érdekes választási lehetőséget kínálunk. (További információ a 17.oldalon.)

984-es motívum vízszintes panel borítással, a kedvelt világos szürke (RAL 7035) színben, illik a bejárati ajtóhoz és az ablakokhoz. //Új



Érdekes acélkapu-változatok

Panelborítás, halszálkamintás acélbordák, szellőzőnyílások

A függőleges sík panelekből álló garázkaput a modern házak letisztult formáihoz ajánljuk. A halszálka-mintázatú kapu tökéletesen illeszkedik a ház oromzatához, illetve a vidéki stílusú házakhoz. A mély- és gyűjtőgarázsokhoz a szellőzőnyílásokkal ellátott billenőkaput javasoljuk.



985-es motívum acél panelborítás Decograin® mahagóni színű felülettel
A dupla garázkapu jól illik a hagyományos építészeti stílushoz. // Új



990-es motívum A Halszákamintás acélbordák színe
is harmonizál a vidéki stílusú házakkal.



985-es motívum acélpanelekből
A bejárati ajtóhoz illő színben. // Új



914-es motívum szellőzőnyílásokkal
A mély- és gyűjtőgarázsok előírásainak megfelelően kialakítva.

Az egyedi színek
választékát a 17.
oldalon mutatjuk be.



A szép fogantyú
a garázkapu dísze.

A 972-es motívum azonos mintájú mellékajtóval,
a jól bevált, szabványos fehér színben.



Mutatós kazettaminták acélból

Nagyon kedvelt és divatos megoldás

A Hörmann cég programkínálata 5 féle kazetta motívumot foglal magába. Valamelyik bizonyosan illik az Ön házának építészeti stílusához. Minden motívumot megvásárolható az új Decograin® aranytölgy és mahagóni fafóliás felülettel is. A több fénybeocsátás érdekében, a legtöbb kazettamotívumos kaput üvegezni el lehet.



976-os motívum felül lendületesen ívelt kazettákkal, és azonos mintájú bejárati ajtóval.



970-es motívum galamszürke színben üvegezéssel



974-es motívum Érdekes hatást kelt a különböző nagyságú kazettákkal kombinált kapulap.



976 –es motívum Decograin® aranytölgy felülettel // Új

A színes kapuk feltűnő díszítőelemei a családi háznak, a széles színválasztékot a 17. oldalon találja.



A kazettaüvegezések díszítő- és fényt beocsátó elemként is használhatók. További motívumok a 22. oldalon.



934-es motívum, északi lucfenyőből. A képen látható dupla kapuhoz gyárilag felső takaróblende készült az oromzattal megegyező stílusban.



A fa szépsége és természetessége

Kiváló minőségű faburkolat

Mivel a fa mint építőanyag alapvetően meghatározza házunk külső képét, természetes, ha a tömör fából készült garázkapu mellett döntünk. A kapu mintáját 12 fajta motívum közül lehet kiválasztani, a prillécek elrendezése lehet vízszintes vagy függőleges, halszálla, illetve rombusz formájú. A Hörmann gyár kifogástalan, válogatott, északi vagy Hemlock fenyőt használ alapanyagként, melyet szintelen impregnálószerrel kezelnek, így hatékonyan ellenáll a kártevőknek és a képenészeknek.



936-os motívum Északi lucfenyő basic változat, a kedvező árú fa-billenőkapu függőleges bordázattal // Új



927-es motívum Északi lucfenyő, háromszögletű üvegezés, rombusz kapulapminta.



931-es motívum északi lucfenyő halszálka mintázattal halszálkaminta, egyedi falazással.



934-es motívum. Északi lucfenyő, függőleges bordák, megjelenésében illeszkedik a bejárati ajtóhoz.

A fának védelemre van szüksége

A gyári impregnáláson kívül utókezelést kell végezni a kapun falazással az időjárás és az UV sugarak ellen.

Természetes állapotában a fa világos színű, de pigmentált lazúrozással bármilyen színre festhető.

Az utókezelésekre vonatkozó útmutatás a beépítési segédletben található.

A 7 különféle famotívum áttekintése a 18. és 19. oldalon.



Ha a káros UV sugárzás ellen további kezelést lát szükségesnek, válassza pl. a teakszínű falazórt!



A különleges design fakapuk

A bejárati ajtóval azonos külső megjelenéssel

Egyéni megjelenésűvé teheti otthonát a Hörmann designprogram gazdag kínálatával, a teljes optikai harmóniát kínáló garázkapukkal és bejárati ajtókkal. A formatervezett bejárati ajtók elegáns küllemét a függőleges díszítőelemek következetes vonalvezetése határozza meg.

Garázskapec és alumínium bejárati ajtó elegáns nemesacél elemekkel

A Hörmann designkapuval lehetőség nyílik a garázskapec és bejárati ajtó egységének hangsúlyozására, így a ház külseje figyelemfelkeltővé és különlegessé válik. Válasszon a lehetőségek és a minták széles kínálatából!

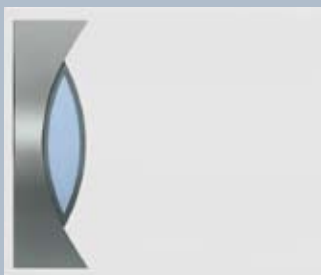

41-es kapumotívum,



41A ajtómotívum



45-es kapumotívum,



45A ajtómotívum



62-es kapumotívum,



62A ajtómotívum



689-es kapumotívum,

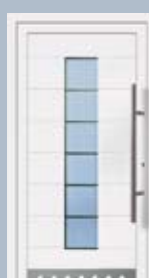

689A ajtómotívum

A kapulap stabilitását a rétegzett fatáblák garantálják. A kapulap felületét háromszoros mattfehér festéssel vonják be, a tok pedig gyárilag fehér alapozót kap.

A kapuk és a bejárati ajtók külső felületének színerőssége az anyagtól függően különbözhet.



Design automata kapuk

A kapuk fő jellemzője a kényelem és az exkluzívitás. A kapukat fogantyú nélkül szállítjuk, az alapkivitel nem tartalmazza a kapumeghajtást. A kapuhoz ajánljuk a Hörmann SupraMatic motor felszerelését.

905-ös motívum házilagos burkolásra,
az egyéni módzatok és elképzelések megvalósítása érdekében

A megbízható alapok

- Stabil keretszerkezet megerősített, teljesen összehegesztett rudazattal.
- Horganyzott kapukeret, kiváló minőségű polyeszter porszórásos felület, földbarna (RAL 8028) színben
- A keret és a rudak 30 mm-enként kifúrva.
- Képes útmutató a burkoláshoz motívumjavaslatokkal.

Burkolatsúly

A kapuszélességtől függően 6 és 10 kg/m².
Dupla garázsoknál max. 16 kg/m²
Lásd a 33. oldalt is!



Szabad teret engedünk az egyéni ötleteknek és a kreatitásnak.



Alakítsa ki önállóan garázskapuját!

A megbízható alapot mi adjuk hozzá

A faborítás felszerelése egyszerű feladat, hiszen a Hörmann-nál a keretek és a rudak 30 mm-enként előre ki vannak fúrva. Így aztán saját elképzelésének megfelelően rendezheti el a léceket: vízszintesen, függőlegesen, halszákamintában, rombuszalakban vagy teljesen egyéni módon.

A kreativitásnak semmi sem szab határokat.



A kapuszerkezet kétféle lehetőséget kínál:

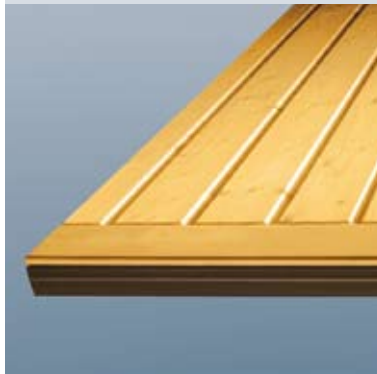

A keret és a lábázat teljesen el van fedve.

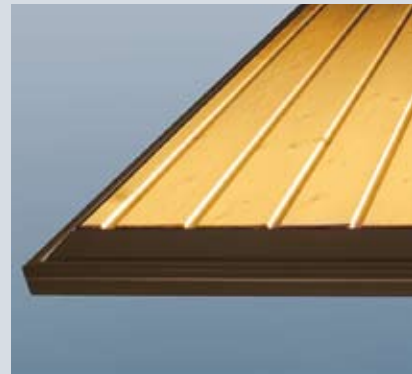

A faburkolat a víz ellen védő lábazatot is kaphat.

A festett kapu védelme

A kész garázkaput pigmentált lazúrral le kell festeni, hogy a kaput megvédjük az UV sugarak, a kártevő rovarok és a kékpenész ellen.

Az acélkapu-motívumok áttekintése



902 függőleges bordázat

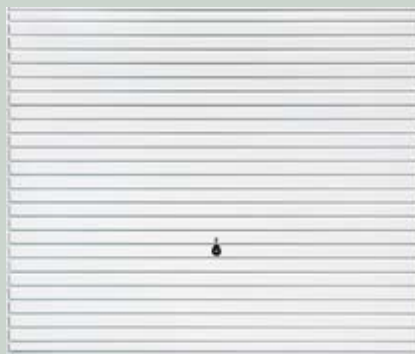

968 acél bordázat vízszintesen



941 fekvő keresztfríz



957 acélbordás minta egy középső és két oldalsó profillal

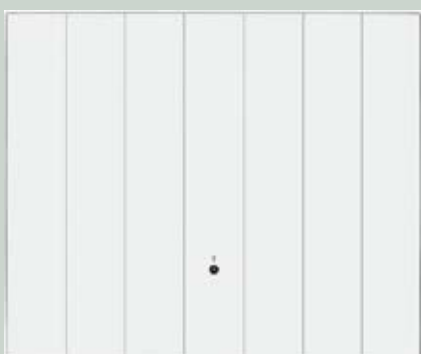

984 acél panelborítás függőlegesen



985 acél panelborítás vízszintesen



990 halszákamintás acélbordák

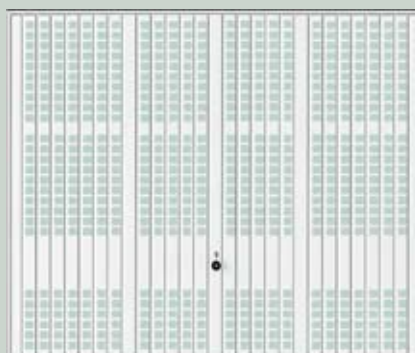

914 szellőzőnyílásokkal

Minden motívum N80-as kaputípusból 3250 mm szélességig

Duplagarázsokhoz 5000 mm szélességig DF98 típusú kapu.

A 902-es motívumokhoz kifelé nyíló, kapuba integrált személybejáróajtóval is kapható.

Minden mellékajtó kétszárnyú kivitelben is.



970 kazettás minta



972 kazettás minta



974 kazettás minta



976 kazettás minta



978 kazettás minta

Kiváló minőségű polieszter porszórás

A tűzihorganyzott kapu és ajtólapok egészen a záróélig védettek az időjárás és a rozsdásodás ellen. A kapuk és mellékajtók alapkivitelben törtefehér színűek, ezenkívül további 15 színárnyalatot kínál kedvezményesen a Hörmann. Rendelhető továbbá a RAL színskála mintegy további 200 színe.



// Új

A Hörmann bejárati ajtók motívumaihoz illeszkedve –most a Berry billenőkapu is gyárta a Hörmann a nagyon nemes színhatást kölcsönző CH 703-as struktúr lakozással. (antracit)

15 ajánlott színárnyalat kedvező áron, a fehér szín különösen jutányos áron.



Törtfehér
RAL 9016



Fehéralumínium
RAL 9006

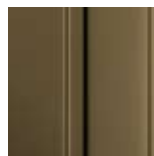

Földbarna
RAL 8028



Agyagbarna
RAL 8003



Ockersárga
RAL 8001



Ablakszürke
RAL 7040



Világosszürke
RAL 7035



Kőszürke
RAL 7030



Antracitszürke
RAL 7016



Fenyőzöld
RAL 6009



Mohazöld
RAL 6005



Galambszürke
RAL 5014



Acélkék
RAL 5011



Zafírkék
RAL 5003



Rubinpiros
RAL 3003



Világos elefántcsont
RAL 1015

A színek nyomdatechnikai okok miatt nem tökéletesen azonosak a kapun megjelenő színnel. Kérjen tanácsot a Hörmann szakkereskedőtől színes kapu illetően. Minden szín a RAL színskálának megfelelően. A kapu színe külső és belső oldalon általánosságban megegyezik.

A tömörfa borítású garázskapuk motívumai



933 vízszintes fa bordázat



925 átlósan fa bordázat



934 függőleges fa bordázat ●



931 halszákamintázatú fa bordázat



937 fa bordázat vízszintes középprofilokkal



927 rombusz alakú fa bordázat

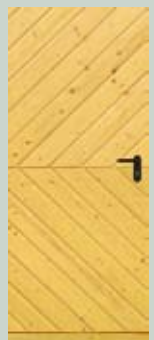

Minden motívumot kétféle fafajtából tudunk gyártani.



északi lucfenyő



Hemlock

Minden kapumotívum (kivételem: 936 basic) faanyaga válogatott, exkluzív anyagból készül, mind a tokon mind pedig a kapulapon. Külön kérésre a keretet faburkolat nélkül szállítjuk.

Softline-Design, mert így jobban mutat

Minden profillécet (120x14 mm) enyhén lekerekítünk, ettől a kapu kellemesebb látványt nyújt. (a 936-os basic kivitelnél nem)





936 basic függőleges fa bordázat, északi lucfenyőből // Új

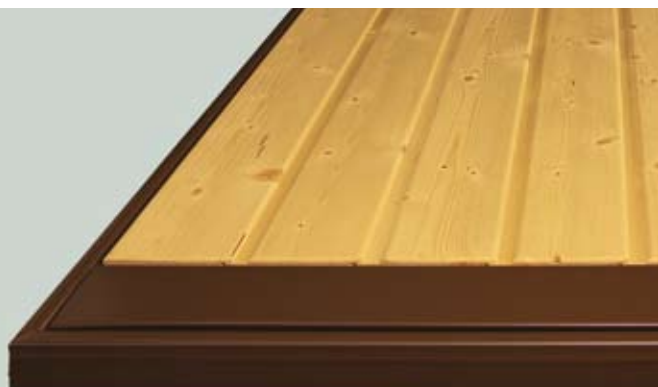

936 basic motívum

A kapulap nem válogatott minőségű fából készül.
A kapulapja lekerekített profilécből, északi lucfenyőből készül. A kapu belső oldala alapimpegrált, és részben érdes.



905-ös motívum házilagos borításra ●

2-szárnyú
kivitelben is

Minden N80 típusú kaput 3000 mm szélességig gyártunk.

- Ezt a motívumot DF98-as típushoz is szállítjuk duplagarázsokhoz 5000 mm szélességig.

Minden faborítású kaput fólia- csomagolásban szállítunk.

6 színárnyalat fakapukhoz



Tiszta fehér



Narancssárga



Királykék



Galamszürke



Fenyőzöld



Világosszürke

A háromszoros selyemmatt bevonattal ellátott, fehér színű kapu időjárásálló és színtartó, így hosszú ideig szép marad (936-os basic kivitelnél nem). A kapukeret porszórt alapozású: a színes, és a fehér színű, a földbarna és a falazúros kapukon.

Kapuméret
szélesség: 3000 mm-ig
magasság: 2250 mm-ig

A színek nyomdatechnikai okok miatt nem tökéletesen azonosak a kapun megjelenő színnel. Kérjen tanácsot a Hörmann szakkereskedőtől színes kaput illetően. A kapu színe külső és belső oldalon általánosságban megegyezik. Falazúr is lehetséges.

Minden Decograin® acélkapu // Új



970 acél kazetta



972 acél kazetta



974 acél kazetta



976 acél kazetta



984 függőleges acélpanel



985 vízszintes acélpanel

A Decograin® felület a fafelülethez nagyon hasonló karakterrel rendelkezik



Decograin® „Garanytölgy”



Decograin® „mahagóni”

A fenti kapumotívumokat un. Decograin® fafóliás kivitelben aranytölgy és mahagóni színben is gyártja a Hörmann. Ez a műanyag fóliás kivitel UV-sugárzás ellen védett, kívülről mintás kapulap, amely a fafelülethez nagyon hasonló külső megjelenéssel rendelkezik. A különleges kapukezelésnek köszönhetően a kapu felülete sokáig szép marad.

Az összes design motívum áttekintése

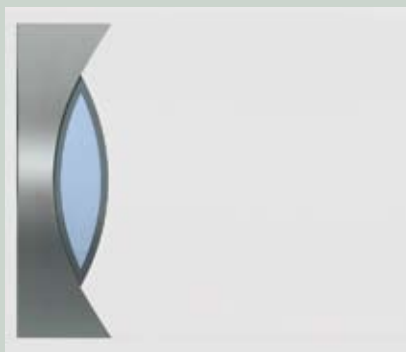

41-es motívum

Egyenletes faburkolat
Nagy felületű nemesacél ívmintázattal
Biztonsági parsol szürke üvegbetéttel



45-ös motívum

Egyenletes faburkolat vízszintes nűtokkal
biztonsági parsol szürke üvegbetéttel,
vízszintes csíkozással.
Üvegezokeret és lábazati díszítőelem
nemesacél kivitelben.



Motiv 62

62-es motívum

Egyenletes faburkolat
Biztonsági üvegbetét mintázattal
Üvegezokeret és lábazati
díszítőelem nemesacél kivitelben.

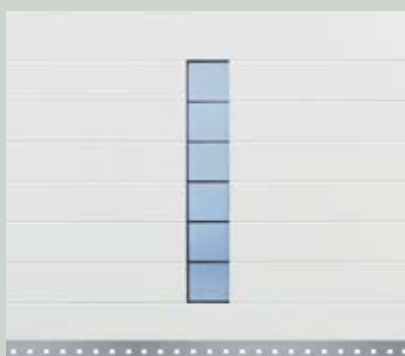

689-es motívum

Egyenletes faburkolat vízszintes nűtokkal
Üvegezokeret nemesacél vagy
színes kivitelben.

A felsorolt 4 típus többrétegű, masszív faanyagból készül. A háromszoros selyemmatt bevonattal ellátott fehér színű kapu időjárásálló és színtartó.

Kapuméret

szélesség: 3000 mm-ig
magasság: 2250 mm-ig



Részlet a 45-ös motívumból

A stílusosan elrendezett, nemesacél és üveg esztétikai elemekkel ellátott 4 féle kialakítási lehetőségnek köszönhetően a Hörmann design kapuk az épület leghangsúlyosabb, legszebb részeivé válhatnak.



4.ábra: 283 x 203 mm



5.ábra: 283 x 203 mm



6.ábra: 283 x 203 mm

Üvegezés acélburkolhoz
 Az alábbi motívumokhoz szállítható:
 902, 941, 957, 970, és 972.
 (Decograin®-t kivéve)
 A keret a kapuval azonos színű,
 időjárásálló műanyag. Az üvegezés
 3 mm vastag, átlátszó vagy
 kristályhatású műanyag lap.



21.ábra: 375 x 375 mm

Üvegezés faburkolathoz
 21-es kép a 925, 927 és 931
 motívumokhoz. 23-as és 24-es ábra
 az alábbi motívumokhoz: 933, 934,
 936 és 937.
 A keret anyaga fa, az üvegezés:
 3 mm vastag, átlátszó vagy
 kristályhatású műanyag lap.



23.ábra: 277 x 199 mm



24.ábra: 199 x 277 mm

Engedjen több fényt a garázsba

Az üvegezés nemcsak díszítőelem,
 de megspórolható vele az ablak is.
 Így a garázsban akár dolgozószobát
 is berendezhet.

A mellékajtókat kerekített formájú kilincsgarnitúrával a képen ábrázolt összes alapanyagból gyártjuk. Az ajtókat alapkivitelben kilincsgarnitúrával, kívánságra váltógarnitúrával szállítjuk.



Alapkivitelben fekete műanyag



Fehér aluöntvény
(RAL 9016)



Újezüst színű aluöntvény



Sárgaréz színű aluöntvény



Nemesacél színű, polírozott
aluöntvény



Nemesacél színű
aluöntvény



Rusztikus aluöntvény



Bronz színű aluöntvény

Az egységben lévő hengerzár integrálható a ház zárrendszerébe.



A szép fogantyú különlegessé teszi a kaput

Ez a designerek és biztonsági szakértők által kifejlesztett egyéni formájú kapufogantyú egyedülálló a maga nemében. A fogantyú jól illeszkedik a kézbe, és nagyon elegáns is.



A régi kaput ki-, az újat pedig beszereljük

Gyorsan, tisztán és még aznap

Nagyon örülünk és elégedettek vagyunk, mert minden nagyszerűen sikerült, és az új kapu jobban is illik a házukhoz. A régi kaput kiszerték és rögtön el is szállították. A motort pedig már rég be kellett volna szerelnünk.



Takaróelemek magasság kiegyenlítéshez és felújításhoz

Felújításakor előfordulhat, hogy a nyílás magasabb vagy szélesebb, mint a kedvező árú, szabványméretes garázkapu. Nálunk ez sem probléma! A beillesztéshez ugyanis felső, illetve oldalsó kiegyenlítő takaróelem áll rendelkezésünkre. Ha a régi kapu eltávolításakor a fal megsérülne, akkor a takaróelem további kőművesmunka nélkül megoldja ezt a gondot is.



Gumi záróprofil küszöb nélküli kapunyíláshoz

Ahol nincs küszöb, ott a rugalmas, hosszú életű gumi záróprofil akadályozza meg a záporosó, jég és hó bejutását a garázsba.



Külön tartozékok a jobb hang-és hőszigetelés érdekében

A jobb hangszigetelés érdekében megrendelheti a kaput speciális zajtompító „Dämtech” bevonattal. A hőszigetelés érdekében szigetelőlapokat ajánlunk, amelyeket egyszerűen bele kell illeszteni a kapulapba, illetve gyári szigetelést kell kérni.



3-pontos betörésgátló reteszelés

Kiegészítő tartozékként ajánljuk, egyszerűen szerelhető minden motor nélküli Berry kapura. Így még jobban védve van a garázs a behatolás ellen.



Nemesacél küszöb

Ha a garázs ki van téve az időjárásnak, ajánlatos nemesacél küszöböt beépíteni, és a strapabíró sín még évtizedek múlva is rozsdamentes lesz.



N80 és F80 Hörmann Berry kapu

A sor és készgarázsok ideális nyílászárója

Előbb-utóbb mindenki megelégteli a régi kapu állandó újrafestését vagy a szárnyas kapu állandó nyitását-csukását. Ilyenkor a legjobb választás a szabványméretű, kedvező árú Hörmann Berry kapu. A kapu időjárásálló, horganyzott, polieszter alapozású, polieszter alapozású, továbbá megjelenése is esztétikus, a nyitása pedig könnyű.



Készgarázskok felújítása kedvező árú szabványméretes garázkapukkal

- Gyors és egyszerű kapucsere egy nap alatt
- 3 vasalattípus minden beépítési helyre
- A régi kaput kívánságra elszállítják

A hatékony betörés védelem érdekében: betörésgátló 3 – pontos reteszelés (lásd a 25. oldalon)

Kapumagasság és beépítési adatok a 32.,34., és a 37. oldalon.

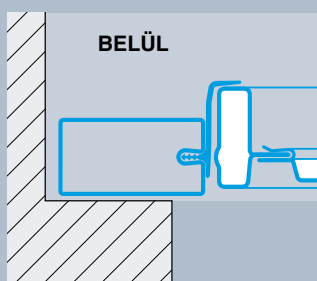

N80-as típus vasalat a nyílás mögött

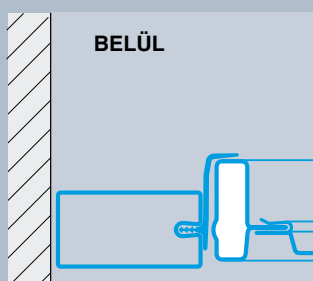

N80-as típus vasalat a nyílásban

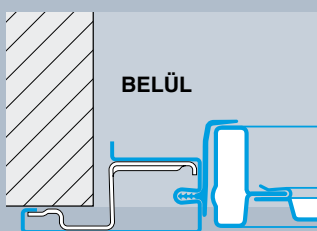

F80-as típus vasalat a nyílás mögött

A beépítési helyzetnek, illetve helyigény szituációknak megfelelően 3 fajta vasalattípus lehetséges.

A legjobb rögtön kapuzogatóval együtt

A motoros működtetés kényelmesebb, és az automata zárszerkezet miatt biztonságosabb is.

ProMatic Akku

Az ideális megoldás áramcsatlakozás nélküli garázsok esetén



Napelemes feltöltés

Érdeklődjön a megfelelő napelem-rendszer után, így az akku feltöltését is megspórolhatja.

A sínen mozgó automata billenőkapuk
könnyen és egyszerűen kezelhetők



Hörmann automata billenőkapuk

Mert így sokkal kényelmesebb és biztonságosabb

A Hörmann automata – kapuk olyan kényelmesen kezelhetők, akár egy televízió. Elegendő egy gombnyomás, és rossz időben is kiszállás nélkül hajthatunk be a garázsba. Sötétben nagyobb biztonságot jelent, ha az autóból nem kell kiszállni. A Hörmann kapukat és motorokat természetesen közös biztonsági egységként vizsgálta be TÜV.

Válasszon a két hatékonyan működő
Hörmann kapumozgató motor közül!

ProMatic // Új



A kedvező árú megoldás

ProMatic

5000 mm kapuszélességig
Csúcserő: 650 N

ProMatic P

5500 mm kapuszélességig
Csúcserő: 750 N

ProMatic Akku

Áramcsatlakozás nélküli garázsokhoz
és 3000 mm kapuszélesség ajánlott
Csúcserő: 400 N

SupraMatic



A kiváló minőségű meghajtás sok
egyedi funkcióval

- Külön működtethető halogén világítás
- Az állítható ún. "második"
nyitásmagasság lehetővé teszi
a garázs szellőztetését

SupraMatic E

5000 mm kapuszélességig
Csúcserő: 800 N

SupraMatic P

5500 mm kapuszélességig
fakapukhoz és személybejárós kapukhoz
Csúcserő: 1000 N

A meghajtás technika

- 868,3 MHz rádiófrekvencia, ami
stabil hatótávolságot biztosít.
- Minden motortípushoz 4-gombos
kéziadó jár, egy billió biztonsági
lehetőség közül történik a kódolás
- Integrált vevő // Új
- Az automatikus kapureteszelés
hatékonyan véd a feltolás ellen.
- A megbízható kikapcsolás-automatika azonnal
leállítja a kaput, ha akadályba ütközik
- A lassított nyitás és zárás kíméli
a kaput és a motort.
- A szabadalmaztatott fogasszín
karbantartásmentes
- Belső szükség-kireteszelés
- Egyszerűen felszerelhető
Minden pontosan előkészített

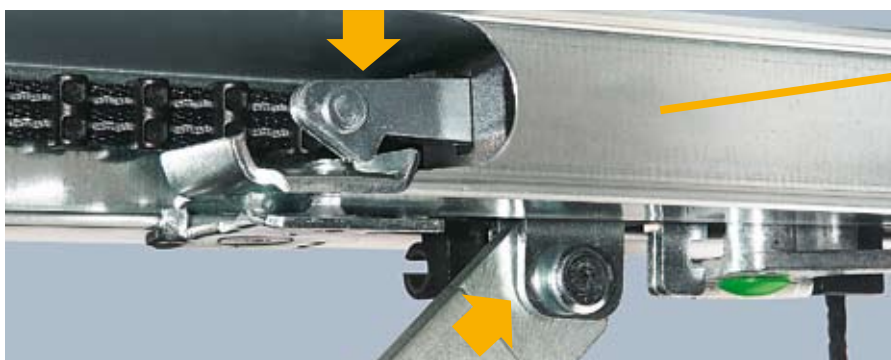

A kapu reteszelése a hajtósínben – Hörmann – szabadalom

... automatikus reteszeléssel

A motor és a távvezérlés helyettesíti a zárat és a fogantyút.

A csukott kapu automatikusan reteszelődik és így hatékony védelmet nyújt
a feltolás ellen. A különleges reteszelés-automatika mechanikusan működik,
ezért áramszünet esetén is hatékony.



A garázkapukhoz és a bejárati kapukhoz használható Hörmann motorokról további információk
a szakprospektusokban vagy a www.hoermann.com honlapon található.

Biztonsági jellemzők a 13241-1-es európai szabvány szerint

Tanúsított biztonság

A tanúsított biztonság garantálja Önnek, hogy a Hörmann Berry billenőkapu megbízható termék. Bevizsgált és tanúsított termék. EN 13241-1

A Hörmann Berry billenőkapu megfelel a magasfokú biztonsági előírásoknak és a legújabb szabványoknak megfelelő teljesítményjellemzőkkel rendelkezik.

Érdeemes összehasonlítani.



Nincs lezuhanás

Teljesen biztos lehet benne.

- 1 Többszörös rugórendszer**
Ha az egyik rugó eltörne, egy másik biztosítja a kaput. Az eltörtött rugó nem ugrik ki a kapuból.
- 2 Precíz sínvezetés**
A kapulap kisiklását a precíz sínvezetés akadályozza meg.
- 3 Felső végállás biztosítás**
A kapu a teljes kinyílás után lefékeződik, majd nyugalmi állapotba kerül.

Nincs becsípődés!

Hatékony ujjbecsípődés elleni védelem.

- 4 Védőburkolat az emelőkaron**
A rugalmas, műanyag védőburkolat a becsípődés ellen tökéletes biztonságot ad az emelőkarokon.
- 5 Műanyag szegély a kapulapon és a kereten**
A rugalmas műanyag szegély véd a kapulapon és a kapukereten az ujjbecsípődés ellen. Dupla garázsoknál alul is vannak szegélyek a láb védelmére.
- 6 A rugók közti biztonsági távolság**
A rugótekercecsek között olyan minimális a távolság, hogy még egy gyermek ujjja sem fér közéjük.



Nagyon stabil konstrukció

A széles keretek, a speciális szögletes szelvény és a további két rúddal megerősített kapulap a Hörmann Berry billenőkaput rendkívül stabilá teszi.

Könnyű és halk működés

Minden tökéletesen össze van hangolva. A 4 pontos felfüggesztés, a precíz sínvezetés, a könnyű járású műanyag futógörgők, az oldalsó műanyag szegélyek (fém nem érintkezik fémmel), és a beállítható rugóköteg.

Duplán hasznos zárszerkezet

Ha a garázból közvetlenül a házba lehet jutni, a kaput egy biztonsági stift segítségével belülről is lehet zárni. A zár integrálható a ház zárrendszerébe.

Védelem eső és vihar ellen

Alapkitételben az alsó ütközőprofilokkal, küszöb nélküli padlóhoz kérésre gumi záróprofilok (lásd a 25. oldalt).

Maximális biztonság az Ön érdekében

Jó érzés, hogy semmi baj nem történhet

A Hörmann Berry kapuk biztosítva vannak becsípődés és lezuhanás ellen. Ennél biztonságosabb nem is lehet egy billenőkapu. A zárrendszernek köszönhetően pedig a betörés védelemben is kiváló, s mindez a motoros és a kézzel mozgatott kapukra is vonatkozik.

Rögzítőeszközökkel és fokozat nélkül állítható univerzális horgonnyal egyszerű a beépítés.

Motor nélküli kapuknál a felső végállás biztosítással a kapu biztonságosan nyugalmi állapotba kerül.



Rugalmas műanyag védőburkolat és szegély megvéd a becsípődéstől.

Betörésgátló reteszelés az egyedülálló forgónyelves zár

A retesz segítségével a kapulap sarkait a kerethez rögzítik, így a kiemelés lehetetlenné válik

Szabadalmaztatásra előjegyezve

Kiegészítő tartozékként ajánljuk az egyszerűen felszerelhető harmadik reteszelt, így a kaput fent is zárhatja. (lásd: 25. oldal)

Többszörös rugórendszer

Optimálisan méretezett rugóköteg a kapu mérete és súlya szerint.
N80-as típus: 3-4 rugó oldalanként
DF98-as típus: 6-10 rugó oldalanként

Berry billenőkapu

N80 és DF98-as típusok

Méretetek és beépítési adatok

N80 típusú szabványméretek egybeállós garázsokhoz (a motívumtól függően)								Méretetek mm-ben	
Rendelési méretek Névleges méretek		Keret külméret		Szabad átjáró méret*		Beépítés a nyílás mögé		Beépítés a nyílásba	
						Ajánlott készméret (Beépítési tartomány)	Ajánlott készméret (Beépítési tartomány)	Kész nyílásméretek	
Szélesség	Magasság	Szélesség	Magasság	Szélesség	Magasság	Szélesség	Magasság	Szélesség	Magasság
2250	1920	2355	1990	2110	1800	2250 (2215-2340)	1920 (1890-1950)	2375	1970
2250	2000	2355	2070	2110	1880	2250 (2215-2340)	2000 (1970-2030)	2375	2050
2250	2075	2355	2145	2110	1955	2250 (2215-2340)	2075 (2045-2150)	2375	2125
2250	2125	2355	2195	2110	2005	2250 (2215-2340)	2125 (2095-2155)	2375	2175
2375	1920	2480	1990	2235	1800	2375 (2340-2465)	1920 (1890-1950)	2500	1970
2375	2000	2480	2070	2235	1880	2375 (2340-2465)	2000 (1970-2030)	2500	2050
2375	2075	2480	2145	2235	1955	2375 (2340-2465)	2075 (2045-2105)	2500	2125
2375	2125	2480	2195	2235	2005	2375 (2340-2465)	2125 (2095-2155)	2500	2175
2375	2250	2480	2320	2235	2130	2375 (2340-2465)	2250 (2220-2280)	2500	2300
2375	2375	2480	2445	2235	2255	2375 (2340-2465)	2375 (2345-2405)	2500	2425
2500	1920	2605	1990	2360	1800	2500 (2465-2590)	1920 (1890-1950)	2625	1970
2500	2000	2605	2070	2360	1880	2500 (2465-2590)	2000 (1970-2030)	2625	2050
2500	2075	2605	2145	2360	1955	2500 (2465-2590)	2075 (2045-2105)	2625	2125
2500	2125	2605	2195	2360	2005	2500 (2465-2590)	2125 (2095-2155)	2625	2175
2500	2250	2605	2320	2360	2130	2500 (2465-2590)	2250 (2220-2280)	2625	2300
2500	2375	2605	2445	2360	2255	2500 (2465-2590)	2375 (2345-2405)	2625	2425
2500	2500	2605	2570	2360	2380	2500 (2465-2590)	2500 (2470-2530)	2625	2550
2500	2750	2605	2820	2360	2630	2500 (2465-2590)	2750 (2720-2780)	2625	2800
2625	2125	2730	2195	2485	2005	2625 (2590-2715)	2125 (2095-2155)	2750	2175
2750	2000	2855	2070	2610	1880	2750 (2715-2840)	2000 (1970-2030)	2875	2050
2750	2125	2855	2195	2610	2005	2750 (2715-2840)	2125 (2095-2155)	2875	2175
3000	2000	3105	2070	2860	1880	3000 (2965-3090)	2000 (1970-2030)	3125	2050
3000	2125	3105	2195	2860	2005	3000 (2965-3090)	2125 (2095-2155)	3125	2175

DF 98 típusú szabványméretek dupla garázsokhoz (a motívumtól függően)								Méretetek mm-ben	
Rendelési méretek Névleges méretek		Keret külméret		Szabad átjáró méret*		Beépítés a nyílás mögé		Beépítés a nyílásba	
						Ajánlott készméret (Beépítési tartomány)	Ajánlott készméret (Beépítési tartomány)	Kész nyílásméretek	
Szélesség	Magasság	Szélesség	Magasság	Szélesség	Magasság	Szélesség	Magasság	Szélesség	Magasság
4000	2000	4096	2073	3840	1820	4000 (3955-4075)	2000 (1960-2020)	4116	2043
4000	2125	4096	2198	3840	1945	4000 (3955-4075)	2125 (2085-2145)	4116	2168
4500	2000	4596	2073	4340	1820	4500 (4455-4575)	2000 (1960-2020)	4616	2043
4500	2125	4596	2198	4340	1945	4500 (4455-4575)	2125 (2085-2145)	4616	2168
4500	2250	4596	2323	4340	2070	4500 (4455-4575)	2250 (2210-2270)	4616	2293
5000	2000	5096	2073	4840	1820	5000 (4955-5075)	2000 (1960-2020)	5116	2043
5000	2125	5096	2198	4840	1945	5000 (4955-5075)	2125 (2085-2145)	5116	2168

Figyelem

* Szabad átjáró méret (kapu küszöbvel)

Szélesség: névleges méret -140 mm (DF 98-nál 160 mm)

Magasság: névleges méret -140 mm (DF 98-nál 180 mm)



Magasság: névleges méret -155 mm egyéni burkolásnál (DF 98-nál 200 mm)

Magasság: 25-mm-el több mint az átjáró (alsó ütköző nélkül)

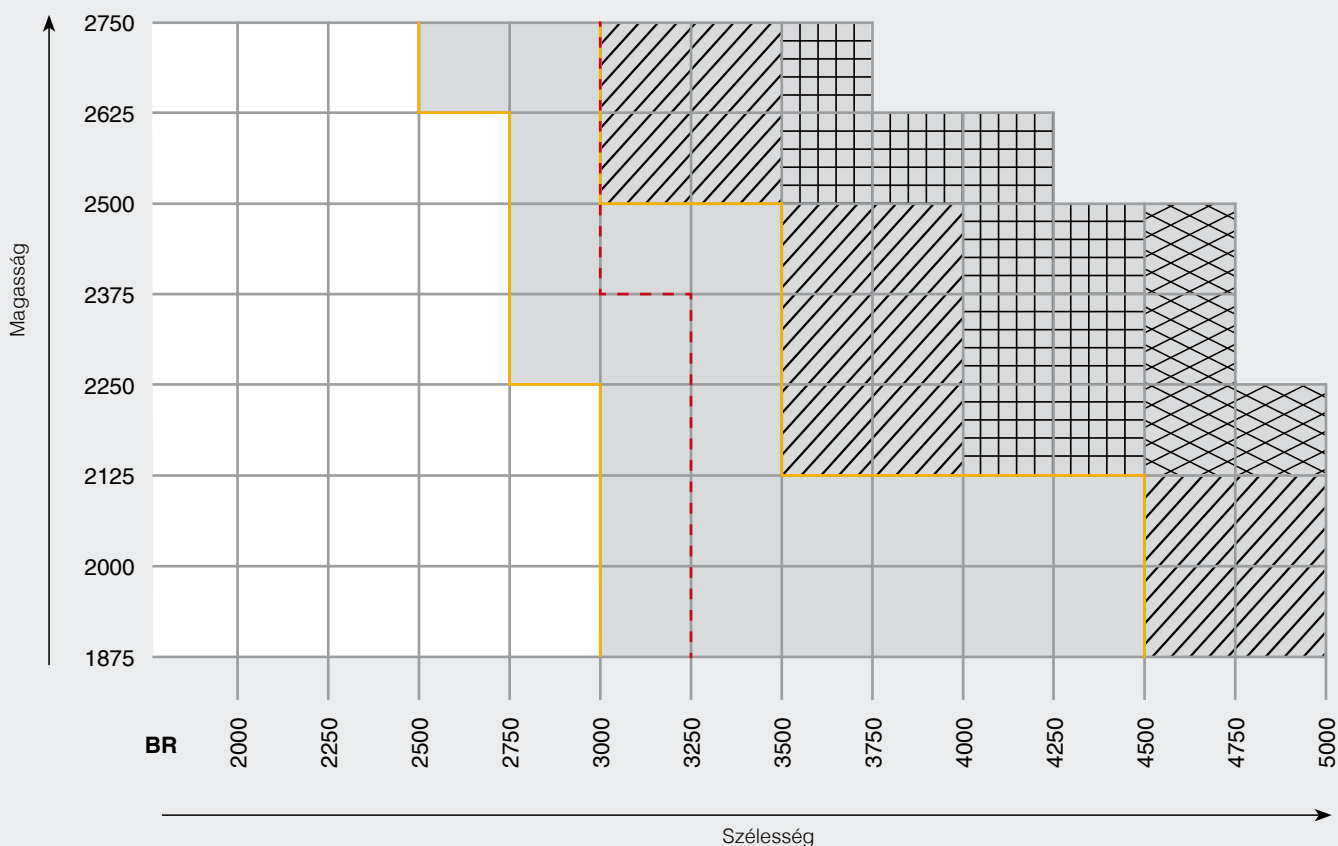
(25 mm DF98 –as kaputípusnál)



Mérettartomány

-  N 80 kaputípus mérettartománya
-  N80-as kaputípus 902-es motívum
-  DF 98 kaputípus mérettartománya

**Kaputípus DF 98
905-ös motívum
burkolási súly**

-  burkoláshoz max. 14 kg/m²
-  burkoláshoz max. burkoláshoz 12 kg/m²
-  burkoláshoz max. burkoláshoz 10 kg/m²

Kapuk házilagos borításhoz (905-ös kivétel)

Házilag borításnál kérjük, vegye figyelembe a maximális súlyt, amely a kapumérettől függően 6-10 kg/m² között van. A DF 98 kapukat max. 16 kg/m² burkoláshoz is szállítjuk, kivéve a satírozott mérettartományt. Kérje Hörmann kereskedőnk tanácsát, aki pontosan megadja a kapu 1m²-re számított borítási súlyát.

Kapuk felújítási blendével

Az ajánlott kész nyílásméret szélességében max. 10 mm-rel lehet kisebb. A beépítéshez ajánlott kész nyílásméret magasságában maximum 10 mm-rel lehet kisebb. Küszöb nélküli padlónál 30 mm-t kell az ajánlott kész nyílásméretre számolni.

Berry billenőkapu

N80-as típus egybeállós garázsokhoz

Beépítési adatok

A rögzítők elhelyezése

Méretetek mm

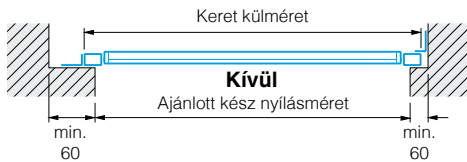
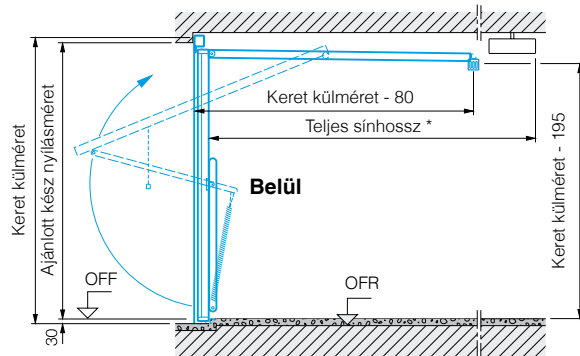
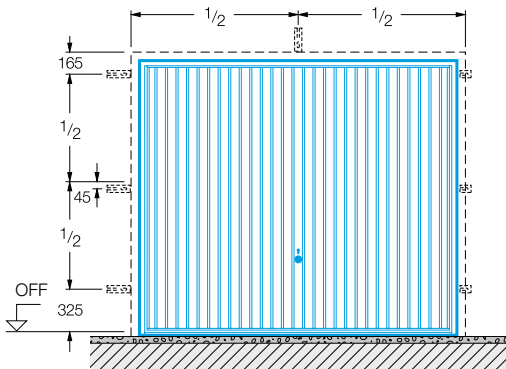

* Gesamtlänge Torantriebe:
3200 mm 2500 mm kapumagasságig ProMatic / SupraMatic
3450 mm 2750 mm kapumagasságig ProMatic / SupraMatic

Beépítés a nyílás mögé

Kapu küszöbvel

Kapu küszöb nélkül

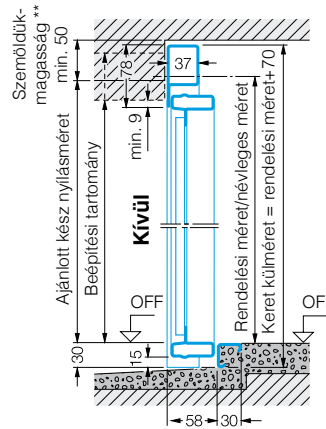
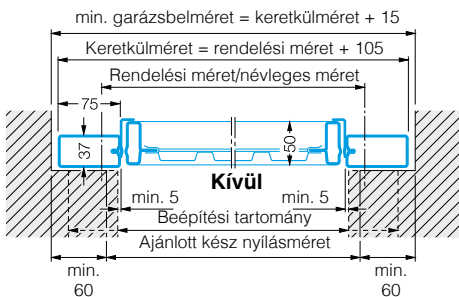

A táblázatban (32. oldal) ajánlott magassági kész nyílásméretnek 30 mm-rel nagyobbak kell lennie.

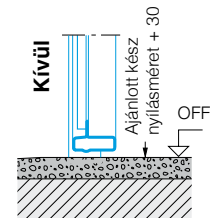

Az ajánlott kész nyílásméret a tervezők számára javasolt méret. A min. felfekvő méretek, szemöldökmagasság és beépítési tartományok ezekre a méretekre vonatkoznak.

ProMatic/SupraMatic kapuzozgatóval

* Nincs szükség kiegészítő szemöldökre, kivétel a 905, 941-es motívum, illetve a faburkolatú kapuk, ahol 15 mm szabad tér szükséges a működtetett kapu legmagasabb pontja és a földem között.

Beépítés a nyílásba

Kapu küszöbvel

Kapu küszöb nélkül

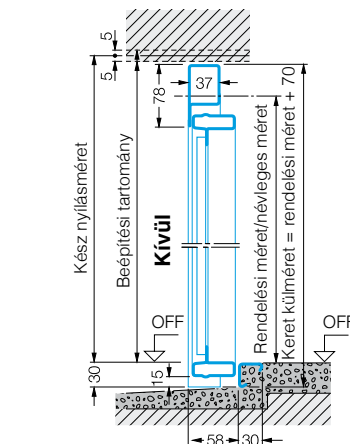
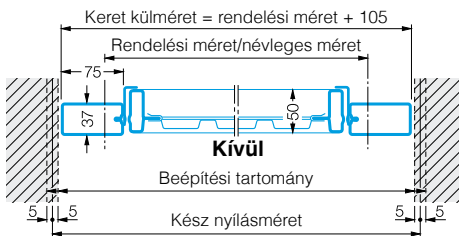

A táblázatban (32. oldal) ajánlott magassági kész nyílásméretnek 30 mm-rel nagyobbak kell lennie.

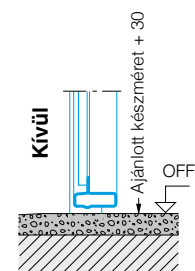

Ebben az esetben a méreteket pontosabban kell összehangolni. A kész nyílásméret és a keret külső mérete közötti hézagokat a szabványos méretű kapuknál méretkiegénylítő takaróelemekkel lefedhetjük, az egyedi méretű kapuk viszont pontosan lefedik a nyílást.

ProMatic/SupraMatic kapuzozgatóval

Nincs szükség kiegészítő szemöldökre, kivétel a 905, 941-es motívum, illetve a faburkolatú kapuk, ahol 15 mm szabad tér szükséges a működtetett kapu legmagasabb pontja és a földem között.

Berry billenőkapu

DF98 –as típus dupla garázsokhoz

Beépítési adatok

A rögzítők elhelyezése

Méretetek mm

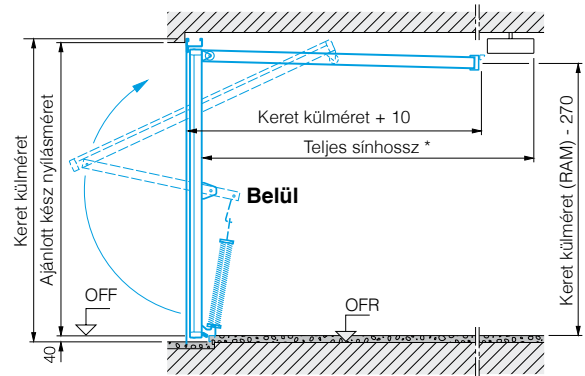
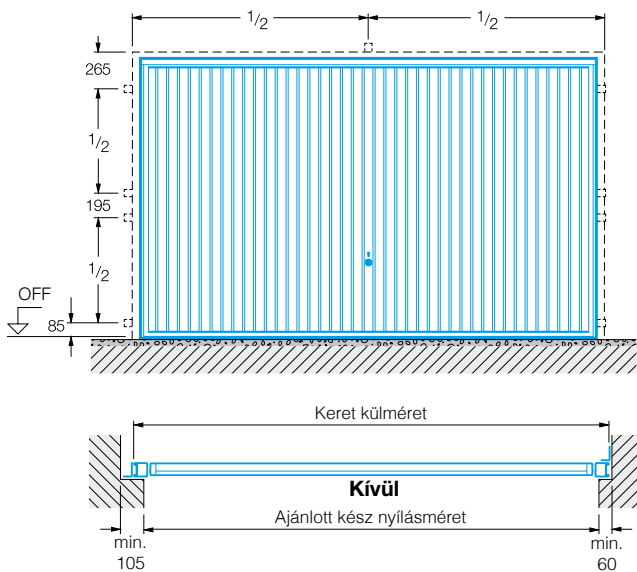

* Teljes sínhossz SupraMatic kapuzogató esetén
3200 mm 2500 mm kapumagasságig ProMatic / SupraMatic
3450 mm 2750 mm kapumagasságig ProMatic /SupraMatic

Beépítés a nyílás mögé

Kapu küszöbvel

Kapu küszöb nélkül

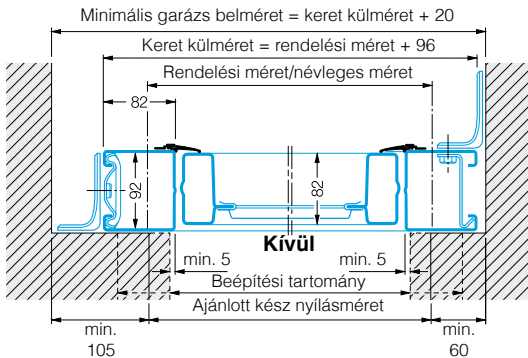

Az ajánlott kész nyílásméret a tervező számára javasolt méret. A minimális felfekvő méretek, a szemöldökmagasság és a beépítési tartományok ezekre vonatkoznak. Javaslat szabványos méret esetén: ha az oldalsó ütköző 60 és 105 mm között van, akkor ezt tüntessék fel a megrendelésnél.

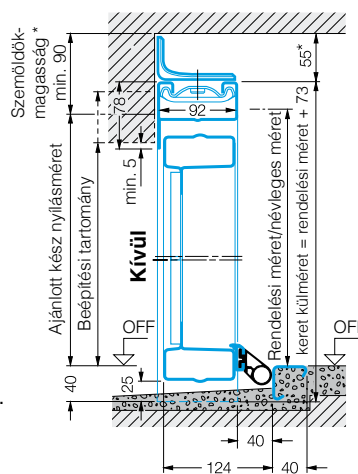

A táblázatban (32. oldal) ajánlott magassági kész nyílásméretnek 25 mm-rel magasabbnak kell lennie.

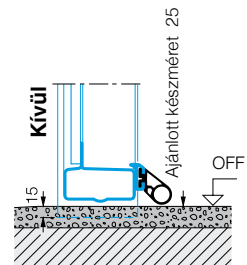

ProMatic/SupraMatic kapuzogatóval
* 65 mm szabad tér szükséges

Beépítés a nyílásba

Kapu küszöbvel

Kapu küszöb nélkül

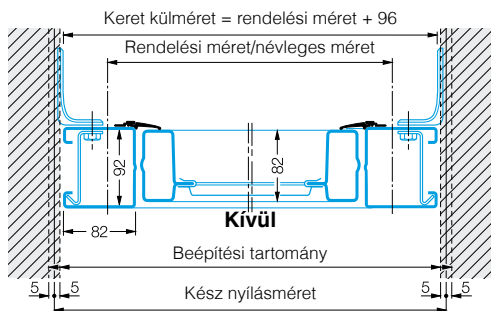

Ebben az esetben a méreteket pontosabban kell összehangolni. A kész nyílásméret és a keret külső mérete közötti hézagokat a szabványos méretű kapuknál méretkiegészítő takaróelemekkel lefedhetjük, az egyedi méretű kapuk viszont pontosan lefedik a nyílást.

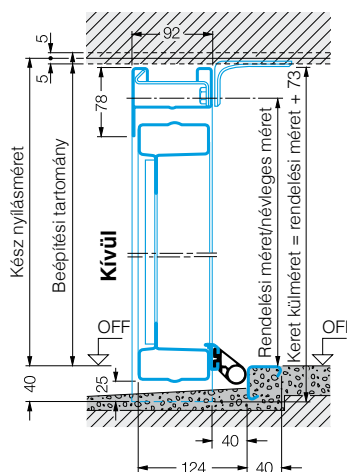

A táblázatban (32. oldal) ajánlott magassági kész nyílásméretnek 25 mm-rel magasabbnak kell lennie.

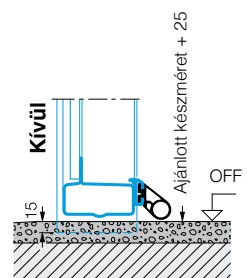

ProMatic/SupraMatic kapuzogatóval
65 mm szabad tér szükséges

Berry billenőkapu

Garázs-mellékajtó

Méreték és beépítési adatok

Egyszárnyú

Ajtó küszöbvel

Ajtó küszöb nélkül

Méreték mm

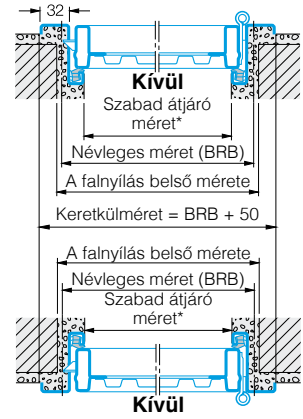
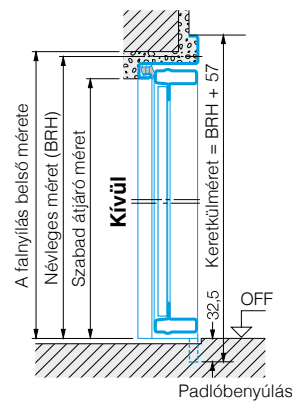
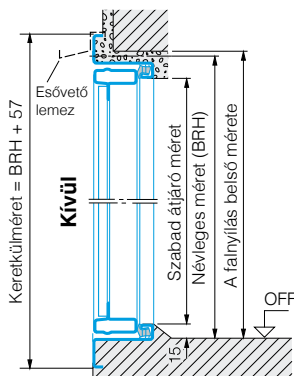
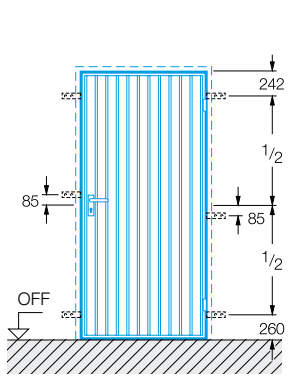

Szabványos méretek egyszárnyú ajtókhöz

Rendelési méret		A falnyílás méretei		Szabad átjáró méretek*			Kilincs-magasság
Névleges méret				küzöbvel			
Magasság	Szélesség	Magasság	Szélesség	Magasság (BRB - 45)	Szélesség (BRH - 38)	Szélesség (BRH - 23)	az OFF-tól
875	1875	885	1880	830	1837	1852	990
875	2000	885	2005	830	1962	1977	1050
875	2125	885	2130	830	2087	2102	1110
1000	2000	1010	2005	955	1962	1977	1050
1000	2125	1010	2130	955	2087	2102	1110

902, 905 motívumú szabványos méretű ajtó jobbosként/balosként használható

Kifelé nyíló küszöbös ajtónál a névleges méret magasságát mindig a mélyebb padló felső síkjától kell mérni.

Az acélborítású motívumú ajtók szériában kifelé nyílnak. A külső küszöb vasalatainak átcsavarozása lehetséges. Kivétel: 905 motívum, kifelé nyíló

* A szabad átjáró szélesség nyitásszöge 170°-nál kisebbre csökken.

Blokkok beépítés a nyílásba. Méretekhez és kivitelekhez kérje ajánlatunkat!

Egyedi méretekhez és egyedi kivitelekhez kérje ajánlatunkat. Maximális mérettartomány (BR): 1250 x 2375 mm.

Kétszárnyú/Rögzítő horgonyok elhelyezése

Ajtó küszöbvel

Ajtó küszöb nélkül

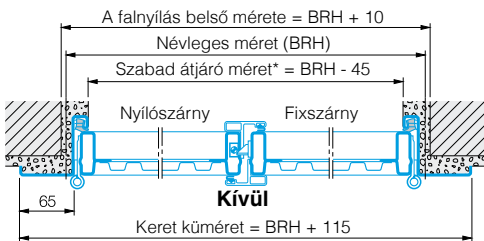
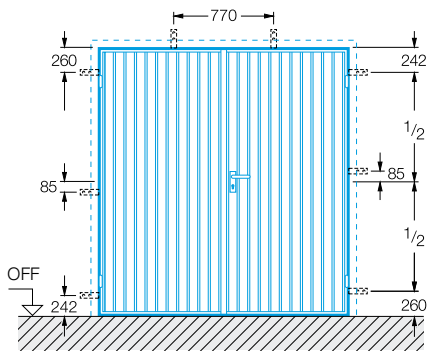

Mérettartomány kétszárnyú ajtók esetén:
 Szélesség (névleges méret): 1300-2500 mm
 Magasság (névleges méret): 1750-2500 mm
 Kazettás motívumoknál szélesség max. 2000 mm.

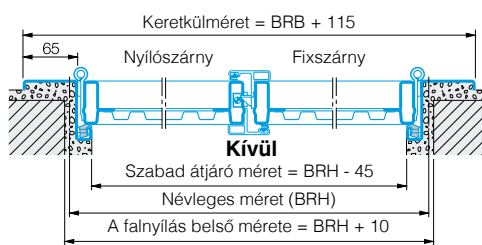
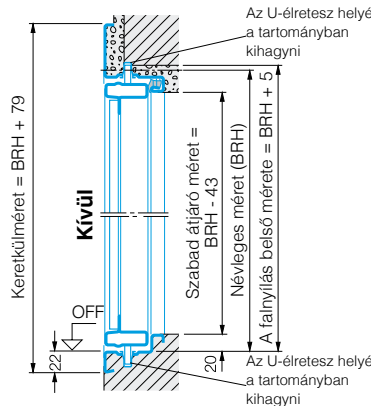

* A szabad átjáró szélesség nyitásszöge 170°-nál kisebbre csökken.

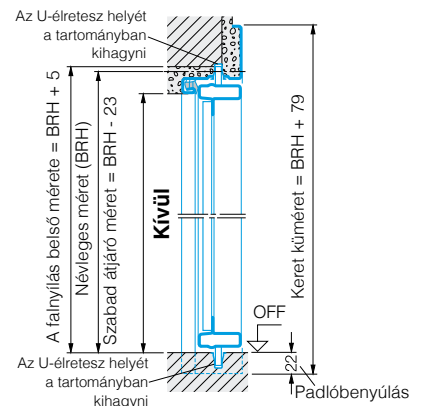

Blokkok beépítés a nyílásba. Méretekhez és kivitelekhez kérje ajánlatunkat!

Szériában külső ütközővel, nyílószárnny a jobb oldalon. Belső ütköző, ill. baloldali nyílószárnny esetén a rendelésnél külön kérni.

Beépítési variációk

Egyszárnyú

Kétszárnyú

Egyszárnyú

Kétszárnyú

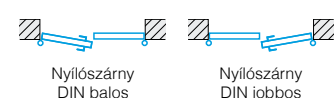
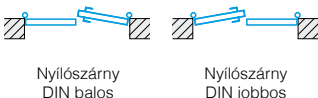
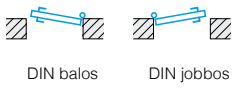

Kifelé nyíló

Alsó ütközőprofilal

Befelé nyíló ajtó esetében a küszöböt el kell távolítani, és gondoskodni kell a víz kifelé történő elvezetéséről. Az időjárás hatásainak kitett ajtókat érdemes kifelé nyílóvá beépíteni.

Berry-billenőkapu

F80-as típus készgarázsokhoz

Felújítási méretek és beépítési adatok

Kapuméretek betongarázsokhoz küszöbvel

Rendelési méret Névleges méret szélesség x magasság	A falnyílás mérete szélesség x magasság	Keretkülméret	Szabad átjáró méret szélesség x magasság
2375 x 2045	2449 - 2489 x 2088 - 2108	2509 x 2148	2235 x 1925
2375 x 2075	2449 - 2489 x 2118 - 2138	2509 x 2178	2235 x 1955
2425 x 2075	2499 - 2539 x 2118 - 2138	2559 x 2178	2285 x 1955
2485 x 2045	2559 - 2599 x 2088 - 2108	2619 x 2148	2345 x 1925
2500 x 2075	2574 - 2614 x 2118 - 2138	2634 x 2178	2360 x 1955
2500 x 2100	2574 - 2614 x 2143 - 2163	2634 x 2203	2360 x 1980
2560 x 2125	2634 - 2674 x 2168 - 2188	2694 x 2228	2420 x 2005
2570 x 2125	2644 - 2684 x 2168 - 2188	2704 x 2228	2430 x 2005
2590 x 2075	2664 - 2704 x 2118 - 2138	2724 x 2178	2450 x 1955
2590 x 2125	2664 - 2704 x 2168 - 2188	2724 x 2228	2450 x 2005
2705 x 2125	2779 - 2819 x 2168 - 2188	2839 x 2228	2565 x 2005
2715 x 2075	2789 - 2829 x 2118 - 2138	2849 x 2178	2575 x 1955
2720 x 2200	2794 - 2834 x 2243 - 2263	2854 x 2303	2580 x 2080
2730 x 2125	2804 - 2844 x 2168 - 2188	2864 x 2228	2590 x 2005

Méretek régi típusú készgarázsokhoz

Rendelési méret	A falnyílás mérete	Keretkülméret	Szabad átjáró méret
2325 x 1905	2420 x 1990	2459 x 2008	2185 x 1785
2455 x 1905	2550 x 1990	2589 x 2008	2315 x 1785
2350 x 1935	2410 - 2450 x 1970 - 2005	2484 x 2038	2210 x 1815
2480 x 1935	2540 - 2580 x 1970 - 2005	2614 x 2038	2340 x 1815

Rögzítő horgonyok elhelyezése

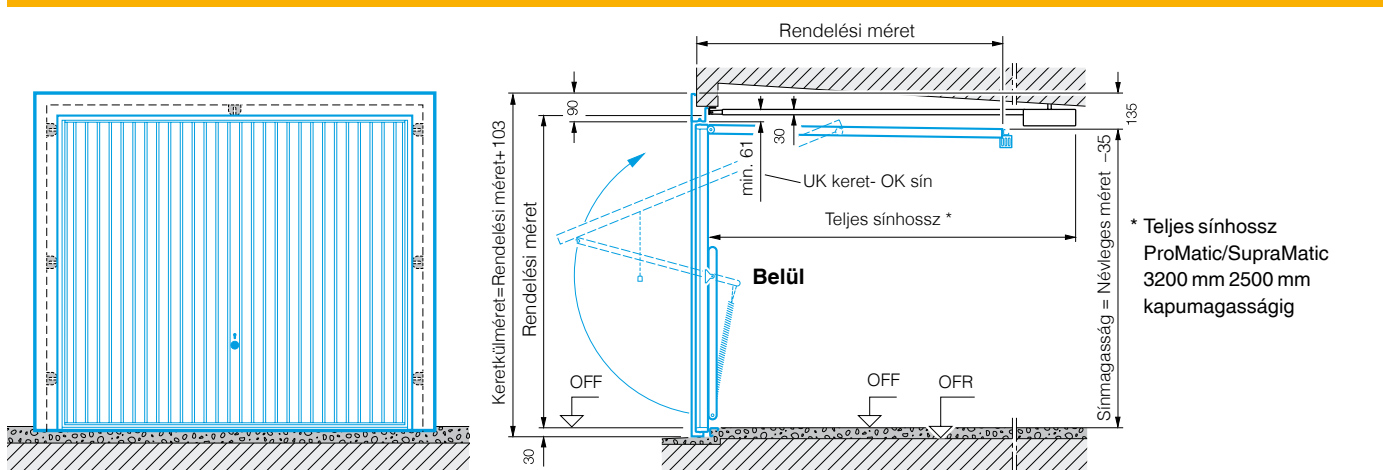

Dübeles/rögzítőkapcsos szerelés

Kapu küszöbvel Kapu küszöb nélkül

Dübeles beépítés 75 mm-es falvastagságtól

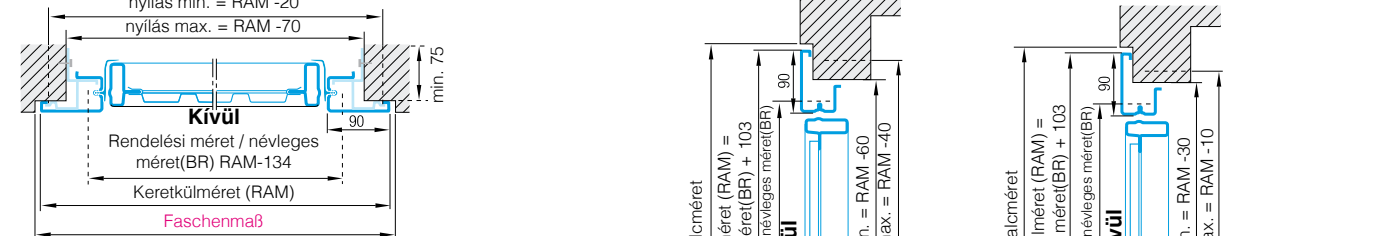

Rögzítőkapcsos szerelés min. 50 mm max. 100 mm falvastagságnál

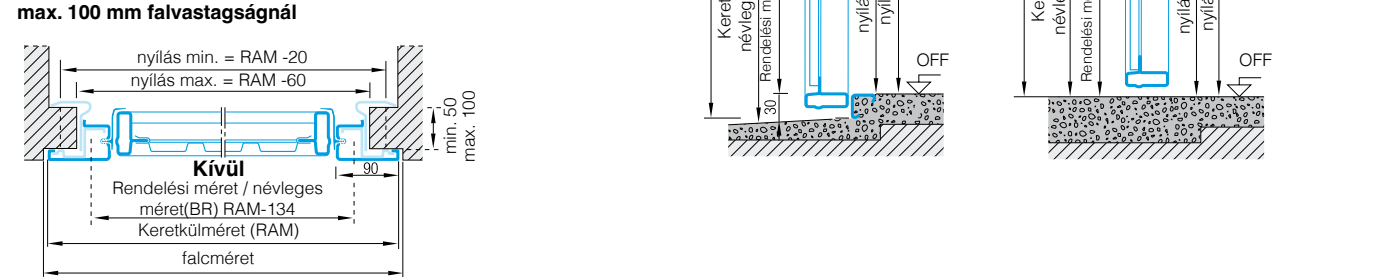

Hörmann minőségi ajtók

A biztonságos pincebejárathoz, a mosókonyhához vagy a hobbiszobához, a gyerekszobához, a tetőtérbe, a kazántérbe vagy a garázból a házba való átjáráshoz.

A gazdag termékkínálatnak köszönhetően szinte mindig található egy kedvező árú szabványos méret.

Drága egyedi gyártásra nincs szükség.

Ezzel pénz takarítható meg.

Informálódjék a szép Hörmann TopComfort - bejárati ajtókról és előtetőkről Kérjen tőlünk prospektusokat, vagy látogasson meg minket az interneten, www.hoermann.com honlapon.



KSI biztonsági ajtó

Betörésgátló acélajtóként szériakivitelben többszörös reteszeléssel. A pincebejárathoz, mellékajtóként vagy a garázshoz.

MZ többcélú ajtó

Stabil acélajtó, hőszigetelő üvegezéssel is. Pincékhez, melléképületekhez, fészerekhez, pajtákhoz.

HH 30 tűzgátló ajtó

Bevizsgált tűzgátló acélajtó. Ideális a garázból a házba vezető ajtóként.



Beltéri ajtók a egész lakásba



Építkezéshez és felújításhoz



Épületajtó

Stabil acél ajtólap, amely a legmagasabb követelményeket is kielégíti.

ZK beltéri ajtó

Dekoratív acélajtók bármely helyiséghez, a pincétől a padlásig. Sok színben, fa dekorral, üvegezéssel és szerelvényvel.

Acéltok

Becsavarozható vagy behegeszhető szabványos acéltokok házilagos beszereléshez, például a tetőtérbe.



Hörmann: Minőség kompromisszumok nélkül



Hörmann KG Amshausen



Hörmann KG Antriebstechnik



Hörmann KG Brandis



Hörmann KG Brockhagen



Hörmann KG Dissen



Hörmann KG Eckelhausen



Hörmann KG Freisen



Hörmann KG Ickershausen



Hörmann KG Werne



Hörmann Genk NV, Belgien



Hörmann Beijing, China



Hörmann Inc. Vonore TN, USA

A nemzetközi piacon egyedülállóan a Hörmann cég az, amely a fontosabb nyílászárók teljes palettáját kínálja. A termékeket szakosodott gyáregységekben, a legújabb műszaki megoldásokat alkalmazva gyártják. A siri európai értékesítési- és szervizhálózatnak, továbbá az amerikai és kínai képviseletnek köszönhetően mindenütt az Önök megbízható, nemzetközi partnerei vagyunk a nyílászárók piacán.

Jelszavunk: Minőség kompromisszumok nélkül.

GARÁZSKAPUK

MOZGATÓK

IPARI KAPUK

RAKODÁSTECHNIKA

AJTÓK

TOKOK

